

Технические характеристики

Наименование	HBD 1181.3NFH, HBD 1181.3NFHL
Общий объем брутто ХК, л	233
Общий объем брутто МК, л	106
Средняя температура хранения свежих продуктов в ХК, °С	+5
Температура хранения замороженных продуктов в МК, °С не выше	-18
Мощность замораживания, кг/24 ч	4
Климатический класс	SN-ST
Класс энергетической эффективности	A
Корректированный уровень звуковой мощности, дБ(А), не более	41
Наименование	HBD 1182.3NFH, HBD 1182.3MNFH
Общий объем брутто ХК, л	233
Общий объем брутто МК, л	106
Средняя температура хранения свежих продуктов в ХК, °С	+5
Температура хранения замороженных продуктов в МК, °С не выше	-18
Мощность замораживания, кг/24 ч	4
Климатический класс	SN-T
Класс энергетической эффективности	A+
Корректированный уровень звуковой мощности, дБ(А), не более	41

HBD 1181.3NFHL  
HBD 1181.3NFH

CIS

РУССКИЙ

Руководство  
по эксплуатации

КОМБИНИРОВАННЫЙ ХОЛОДИЛЬНИК С  
МОРОЗИЛЬНОЙ КАМЕРОЙ

Содержание

Безопасность – хорошая привычка, 2  
Общие правила безопасности  
Утилизация

Описание изделия, 3 – 4  
Общий вид  
Панель управления

Установка и включение, 5  
Вентиляция  
Не располагайте вблизи источников тепла  
Выравнивание  
Подключение к электросети

Использование холодильного отделения, 5

Использование морозильного отделения, 6

Рекомендации по экономии электроэнергии, 6

Обслуживание и уход, 7  
Размораживание  
Обслуживание и уход  
Замена лампы освещения

Неисправности и методы их устранения, 8

Техническое обслуживание, 9

Производитель оставляет за собой право без предупреждения вносить изменения в конструкцию и комплектацию, не ухудшающие эффективность работы прибора:  
– некоторые параметры, приведенные в этой инструкции, являются ориентировочными;  
– производитель не несет ответственности за незначительные отклонения от указанных величин.

HBD 1182.3NFH  
HBD 1182.3MNFH

UA

УКРАЇНСЬКА

Посібник  
з експлуатації

КОМБІНОВАНИЙ ХОЛОДИЛЬНИК З  
МОРОЗИЛЬНОЮ КАМЕРОЮ

Зміст

Безпека - гарна звичка, 10  
Загальні правила безпеки  
Утилізація

Установка та включення, 11  
Вентиляція  
Не розташовуйте поблизу джерел тепла  
Вирівнювання  
Підключення до електромережі

Опис виробу, 3,12  
Загальний вигляд  
Панель керування

Використання холодильного відділення, 11

Використання морозильного відділення, 13

Рекомендації щодо економії електроенергії, 14

Несправності та методи їх усунення, 14

Обслуговування та догляд, 15  
Розморожування  
Розморожування холодильного відділення  
Розморожування морозильного відділення  
Обслуговування та догляд  
Заміна лампи освітлення

Технічне обслуговування, 9

Өндіруші аспаптың конструкциясы мен комплектациясына оның жұмыс істеу тиімділігін төмендетпейтін өзгерістерді ескертусіз-ақ енгізу құқығына иез – бұл нұсқаулықта келтірілген кейбір параметрлер бағдарлы параметрлер болып табылады  
– өндіруші көрсетілген шамалардан шамалы ауытқулар орын алғаны үшін жауапкершілік алмайды

KZ

ҚАЗАҚША

Пайдалану жөніндегі  
нұсқаулық

МҰЗДАТҚЫШ КАМЕРАСЫ БАР  
БІРІККЕН ТОҢАЗЫТҚЫШ

Мазмұны

Қауіпсіздік – өмір сапты, 16  
Жалпы қауіпсіздік ережелері  
Утильдеу

Орнату және қосу, 17  
Тоңазытқыш бөлімін пайдалану  
Вентиляция  
Жылу көздерінің қасына орналастырмау  
Тепістеп қою  
Электр желісіне қосу

Бұйымның сипаттамасы, 18-19  
Жалпы түрі Басқару панелі

Мұздатқыш бөлімін пайдалану, 20

Электр энергиясын тиімді пайдалану бойынша нұсқаулық, 20

Ақаулар және оларды жою тәсілдері, 21

Қызмет көрсету және күтім жасау, 22  
Мұзын еріту  
Тоңазытқыш бөлімін еріту  
Мұздатқыш бөлімін еріту  
Қызмет көрсету және күтім  
Жарықтандыру лампасын ауыстыру

Техникалық қызмет көрсету, 23

## Расположение и подсоединение

Сохраните данное руководство. Оно должно быть в комплекте с холодильником в случае продажи, передачи оборудования или при переезде на новую квартиру, чтобы новый владелец оборудования мог ознакомиться с правилами его функционирования и обслуживания.

**! Внимательно прочитайте руководство: в нем содержатся важные сведения по установке и безопасной эксплуатации вашего холодильника.**

**Правильная установка необходима для обеспечения надежной и эффективной работы холодильника.**

## Вентиляция

Компрессор и конденсатор холодильника в процессе работы нагреваются, поэтому необходимо обеспечить достаточную вентиляцию. Холодильник должен быть установлен в хорошо проветриваемом помещении с нормальной влажностью. Запрещено устанавливать холодильник в помещениях с повышенной влажностью, например, в ванных комнатах, подвалах.

При установке обеспечьте минимальные зазоры (3 – 5 см) по сторонам прибора и 10 см сверху для свободной циркуляции воздуха. Не перекрывайте движение воздуха сзади прибора.

## Не располагайте вблизи источников тепла

Не следует устанавливать холодильник так, чтобы он находился под воздействием прямых солнечных лучей или рядом с источниками тепла (кухонными плитами, духовками, каминами).

## Выравнивание

Для хорошей работы холодильника важно, чтобы он находился на ровной поверхности. После установки холодильника на место регулируйте его положение путем вращения регулировочных опор в его передней части. Наклон холодильника назад не должен превышать 5°.

Двери вашего холодильного прибора можно перенавесить на противоположную сторону, в этом случае обратитесь в авторизованный сервисный центр.

## Подключение к электросети

Холодильник выполнен по степени защиты от поражения электрическим током класса 1 и подключается к электрической сети при помощи двухполюсной розетки с заземляющим контактом.

Перед подключением к электросети убедитесь, что:

- напряжение сети соответствует данным, указанным в табличке, которая находится на правой стороне холодильного отделения со стороны двери; ~ 220-240В;

- заземляющий контакт электрической розетки непосредственно электрически соединен с заземляющим проводом питающего кабеля электрической сети (соединительный провод должен быть рассчитан на ток не менее 10А);

- розетка и вилка одного типа; если вилка не подходит к розетке, розетку следует заменить на соответствующую вилке питающего шнура (работы должен выполнять квалифицированный электрик).

Холодильник должен быть установлен таким образом, чтобы вы всегда имели доступ к розетке. Холодильник, подключенный с нарушением требований безопасности бытовых приборов большой мощности, изложенных в данном руководстве, является потенциально опасным. Холодильник, непосредственно подключаемый к двухпроводной электросети, эксплуатируют с устройством защитного отключения (УЗО), имеющим следующие значения параметров: диапазон номинальных напряжений – от 220 до 240В/50 Гц, порог срабатывания – не более 30 мА, номинальное время срабатывания – 0,1 с.

Производитель не несет ответственности за ущерб здоровью и собственности, если он вызван несоблюдением указанных норм установки.

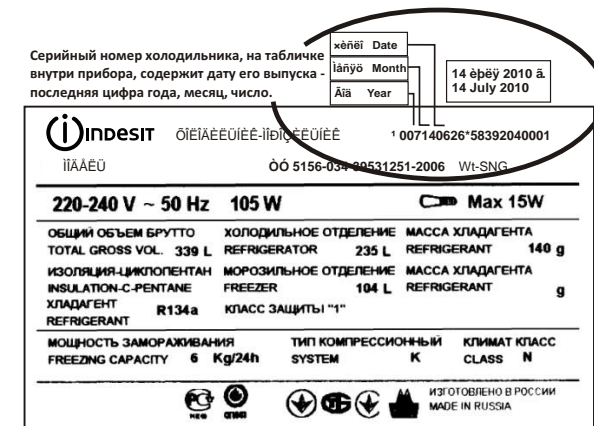

## Сервис орталығына жүгінбес бұрын:

- ақауды өз бетіңізше жөндеуге болатын болмайтындығын тексеріңіз («Ақаулар және оларды жою тәсілдері» бөлімін қара.);
- егер ақау жөнделмесе, жақын арадағы сервис орталығымен хабарласыңыз (тізімі сервистік сертификатта).

## Авторландырылған қызмет көрсету орталығына хабарласу кезінде мынаны хабарлаңыз:

- бұйымның моделі;
- бұйымның сериялық номері (бұл деректерді тоңазытқыш камераның сол жақ қабырғасында орналасқан техникалық сипаттамалар берілген табличкадан табасыз);
- ақаудың сипаты.

## Өндіруші өкілеттік бермеген адамдарды қызметін пайдаланбаңыз.

Жөндеу кезінде түпнұсқа қосалқы бөлшектерді пайдалануды талап етіңіз.

## Сервис 5

### Өндірушінің 5 жылға сервистік қызмет көрсету бағдарламасы \*

Техниканы сатып алғаннан кейін 6 ай ішінде сіз Indesit-тің «Сервис 5» бағдарламасына қатысу мүмкіндігін аласыз\*.

Техниканы сатып алғаннан кейінгі 5 жыл ішінде сіз тегін пайдалана аласыз:

- **Жөндеу қызметтерін**, авторландырылған сервис орталықтарын мамандарының күшімен.
- **Түпнұсқа қосалқы бөлшектерді**.
- **Техниканы тасымалдауды**, сервис орталығына дейін және қажет болған жағдайда кері.
- Қажет болған жағдайда жөндеу кезінде **ауыстыру қорын** ұсынуды.
- Техниканы дұрыс пайдалану мәселесі бойынша **мамандардың кеңесін** және техникаға күтім жасауға арналған кәсіби құралдарды таңдар беруді.
- Негізгі кепілдік аяқталғаннан кейін техника жағдайын **диагностикалауды**.

Осы мүмкіндікті пайдаланыңыз және ұсынысты қалай іске қосуға болатынын өзіңіздің сервистік сертификатыңыздан

\* Бағдарлама РФ территориясында ғана әрекет етеді.

## Өнім ГОСТта сәйкестікке сертификатталған:

- ГОСТ 27570.0-87,
- ГОСТ 27570.1-87,
- ГОСТ 16317-95,
- ГОСТ 14087-88,
- ГОСТ 17677-82,
- ГОСТ 23511-79,
- СанПиН 7.02.003.97
- Сертификаттау органының коды

# Ақаулар және оларды жою тәсілдері

KZ

Мұздатқыш көңілдегідей жұмыс істемеген немесе ақаулар пайда болған жағдайда, техниктерді шақырас бұрын осы бөлімді оқып шығыңыз. Көптеген жағдайларда пайда болған проблемаларды өзіңіз шеше аласыз.

## Мұздатқыш жұмыс істемейді

Тексеріңіз:

- үйде электр өшірілмегендігін;
- индикаторлық лампаның жанып тұрғанын;
- айырдың розеткаға дұрыс тығылғанын;
- розетканың жөнді екенін; тексеру үшін жөнділігіне сенімді аспапты тығып көріңіз.

## Мұздатқыштағы температура өте жоғары

Тексеріңіз:

- есіккің тығыз жабық екенін, тығыздағыштардың зақымданбағанын;
- термореттегіш тұтқасының дұрыс қалыпта тұрғанын;
- бөлімшелердің тағамдармен тым толып кетпегенін;
- есіккің көп ашпағаныңызды.

## Конденсатор үнемі жұмыс істеп тұрады

Тексеріңіз:

- мұздатқыш есіктері тығыз жабылатындығын және жиі ашылмайтындығын;
- бөлме ішіндегі температура өте жоғары еместігін; – термореттегіш тұтқасының дұрыс қалыпта тұрғанын.

## Мұздатқыш жұмыс істеп тұрғанда қатты шулайды

Тексеріңіз:

- мұздатқыштың тегіс тұрғанын;
  - мұздатқыштың басқа заттарға тимей тұрғанын (мысалы, жиһаздарға).
- Салқындату жүйесі ішінде қозғалатын хладагент компрессор жұмыс істеп тұрмаса да, шамалы бүлкілдеуі мүмкін. Алаңдамаңыз, бұл қалыпты жағдай.

Егер тексергеннен кейін де мұздатқыш дұрыс жұмыс істемесе, Ariston маркасының өнімдеріне қызмет көрсететін авторландырылған сервис орталығымен хабарласыңыз.

# Описание изделия Опис виробу

CIS

UA

Общий вид  
Загальний вигляд

**HBD 1181.3NFHL**  
**HBD 1181.3NFH**  
**HBD 1182.3NFH**  
**HBD 1182.3MNFH**

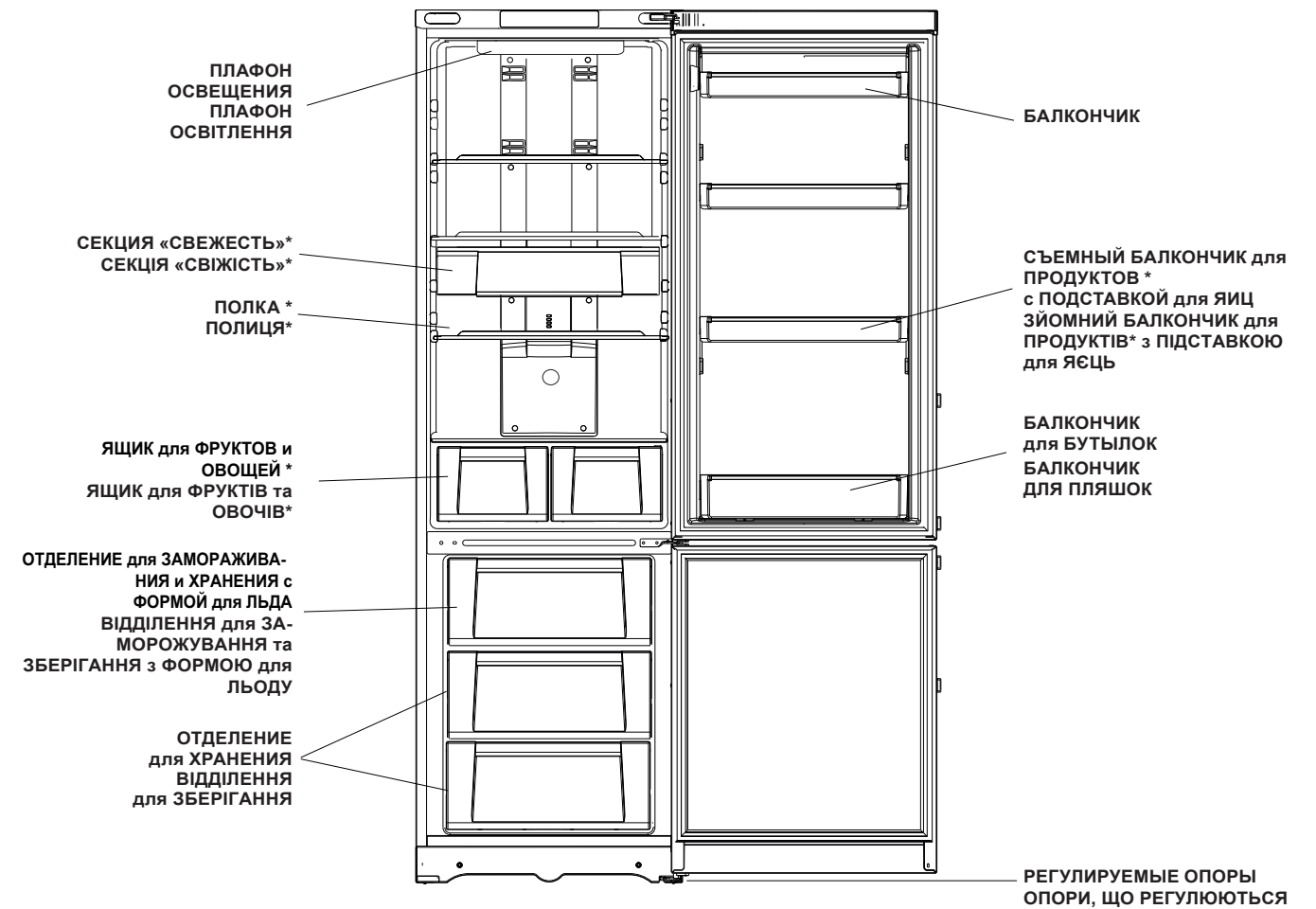

\* Детали, которые могут варьироваться по количеству и/или по расположению

\* Деталі, які можуть варіюватися за кількістю та/або за розташуванням



# İñäieä eçäeëy

## İñäieä oıäöäeäiey

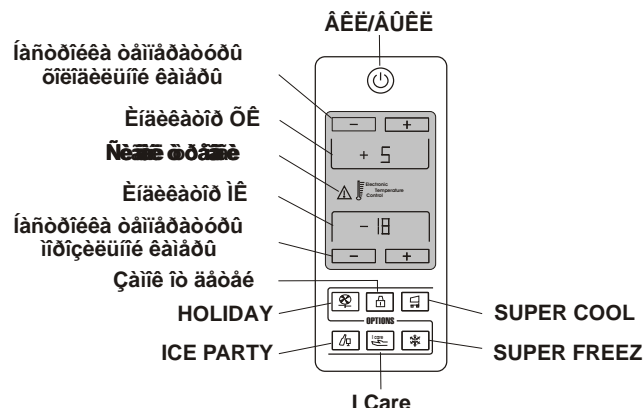

**ÄEÈ/AÜEÈ** - İäöäöeäi ääiite äiite İñäieä eëp-ëüü ääñy İdeäit ä öäeiti (eäe öiieäeëüiöp, öäe è İdiçeeüiöp eäiäöü). Eäñiue nääöieä öeäçüäääç ö-i İdeäit äuep-äi, çaeäiue nääöieäi ö-i İdeäit öäiöäö. Äey İdeëp-äiey öiieäeëüiëä äiñöäi-ii İñäieäoüi İäöäoü eitiëö ON-OFF (İä öääðeäeäy ää).

**Eitiëä I CARE** - eñiueçöäöhü äey äeëp-äiey è äuep-äiey öiieëe I CARE (İiieäeëüiäy öäiäöäoöä äey öiäieäe İäöäiäeäöäeäiey).

**Nëäieä öääiie** - nääöieäiä nëäieäeëçeöäö İä İdeëiäiey ö ääiöä İdeäitä.

**Çäiie İö ääöäe** - İiçäieyäo çäeäieöäoöä äñ äiite İä İäiäeë öiäeäiey, ö-iäü eçäeäeäüü ñeö-äeäiäi äeëp-äiey öeë-äiü öiieöeä ääöüie. Äey çäiöhä öiieöeë «Çäiie İö ääöäe» İäiäieäi İäöäoü è öääðeäeäoü eitiëö Çäiie İö ääöäe ä öä-äieä 2 näeöiä. (İä äeñieäyö İyäeäöhü İäieñü «CH» è «LO») Äey äuep-äiey ääiite öiieöeä İäeieöä è öääðeäeäeöä eitiëö ä öä-äieä 2 näeöiä.

**Öiieäeëüiäb eäiäöä** İñäieäeä öäiäöäoöü - İiçäieyäo eçäiäyöü İñäieäeë öäiäöäoöü ä öiieäeëüië eäiäöä, ñ İiöäööhöäpuei İiöäöäeäiäeäi äüäðäiie öäiäöäoöü, İiäöäeäiie İä äeñieää.

**İdiçeeüiäb eäiäöä** İñäieäeä öäiäöäoöü - İiçäieyäo eçäiäyöü İñäieäeë öäiäöäoöü ä İdiçeeüië eäiäöä, ñ İiöäööhöäpuei İiöäöäeäiäeäi äüäðäiie öäiäöäoöü, İiäöäeäiie İä äeñieää.

**Eitiëä SUPER COOL** Äeëp-ääö eëe äuep-ääö öiieöep SUPER COOL (äñöoäiä İeäeäeäieä). İä äeñieää öiieäeëüiëä İiäöäeäöhü **SC**.

**Eitiëä SUPER FREEZE** Äeëp-ääö eëe äuep-ääö öiieöep SUPER FREEZE (äñöoäy çäiäçeä). İä äeñieää İdiçeeüiëä İiäöäeäöhü **SF**.

**Eitiëä HOLIDAY** Äeëp-ääö eëe äuep-ääö öiieöep HOLIDAY-İÖİÖNE.

**Eitiëä ICE PARTY** Äeëp-ääö eëe äuep-ääö öiieöep ICE PARTY (İieäeäö öäiäöäoöü ä İdiçeeüië eäiäöä İä İdeäiä äöäieä, İäiäöiäeüie äey İeäeäiäeäy äöüeëe İö eñiäöiie äi İiöieäeëüië öäiäöäoöü). Äeñieäe ä İiñöiyieë Standby: İdeëp-äiä äñy İeäeäeäieä, äñeä äeöeäiü öiieöeë I Care, Holiday eëe İiñeäiää äçäeñiäeñöäeä ñ İieüçiäöäeäi äuei äieää 10 İeioö İäçää.

### Öñöäiäeä öäiäöäoöü:

Äñeë İdeäit äeëp-äi, äeñieäe öiieäeëüiëä è İdiçeeüiëä İeäçüäpö öäiäöäoöü, öñöäiäeäiüä ä ääiäiue İiäiö. Äey eö eçäiäiey İdiñöi İäeieöä İä eitiëe, İiöäööhöäpuei eäiäöä, ä eioiöie äü öiäeë äü eçäiäeöü öñöäiäeäiöp öäiäöäoöü Ä -äñöiñöe, İde eäeäii İäeäöeë İä İäiö eç eitiie, öäiäöäoöü öääeë-eääöhü eëe öiäiüäöhü İä 1 C. Çiä-äiey öäiäöäoöü, eioiöüä İiäöö äüöü äüäðäiü äey öiieäeëüië eäiäöä: +8 C, °+7 C, +6 C, +5 C, +4 C, +3 C ø +2°C; çä-äiey, eioiöüä İiäöö äüöü öñöäiäeäiü ä İdiçeeüië eäiäöä: -18 C, ° -19°C, -20°C, -21°C, -22°C, -24°C è -26°C.

Äñeë äeëp-äiä öiieöeëy **"I Care"**, İdeäit ääöiäöe-äñeë öääöeëöäö öäiäöäoöü İieäñii öñieäyie äioöde è İiäööeë öiieäeëüiëä; İ öäiäöä ääiie öiieöeë ñeäiäeëçeöäö İñäeä-äiäy eitiëä **"I Care"**Äñeë İäiäöiäeäi äeöeäeöiäöü öiieöep **"I Care"** İde öäiäöäoöü, eioiöüä İde-äpöhü İö ñöäiäöäoöü öäiäöäoöü öäiäiey, İäiäöiäeäi İäöäoü İä eitiëö **"I Care"**, eñää öiieöeëy äeöeäeöiäiä, è öääðeäeäöü ää ä İeäpuei öäeäiä İiäöäiäiie, öñöäiäeëeäy İiäüä öäiäöäoöü. İde ýöeö öñieäyö İiäöö äüöü öñöäiäeäiü öäiäöäoöü 4°C, 5°C è 6°C äey öiieäeëüië eäiäöü è -18°C, -19°C è -20°C äey İdiçeeüië eäiäöü.

Äñeë äeöeäiä öiieöeëy HOLIDAY, öäiäöäoöä İä İeäö öääöeëöiäöüñy, İi İdeäit öääöeëöäö nääy ääöiäöe-äñeë, İde ýöii eñiueçöpöhü İiöieäeüiä İñäieäeä äey ääiie ñeöäöeë: **+12°C** äey öiieäeëüië eäiäöü è **-18°C** äey İdiçeeüië eäiäöü. Äey äeëp-äiey è äuep-äiey öiieöeë İdiñöi İäeieöä İiöäööhöäpuei eitiëö, è İiñöiyieë öiieöeë äöäö ñeäiäeëçeöiäöü äeëp-äieä eëe äuep-äieä İñäeä-eääpueäi nääöiäeäiä. İäeioiöüä öiieöeë ( **SUPER COOL, SUPER FREEZE, ICE PARTY, I CARE**) İñäiäiäñöeü ñ äöäeie ( **HOLIDAY, ...**); İiieöä İ öii, ö-i ýöi öñöäiäeäiue İdyäie İdeieöäoöiñöe, eioiöüä İiñeä ääi eñiueçiääöü İdeäit İäeëö-øei İäðçii.

Eñää öiieöeëy **Ice Party** İeñi-äiä, İäeieöä İä eitiëö **ICE PARTY**, ö-iäü İñöäiäeöü İeäiäeä İiöäööhöäpuei nääöiäeäiä. İeäiäeä İçä-ääö ö-i öiieöeë çääðeäiä, è ö-i äöüeëö İäiäöiäeäi äüöäeöü eç İdiçeeüië eäiäöü.

# Сақтандырулар мен ұсыныстар

**! Бұл нұсқаулықты сақтаңыз. Ол тоңазытқышты сатып алған, берген немесе жаңа пәтерге көшкен жағдайларда жабдықпен бірге болуы қажет, яғни жаңа иесі оның жұмыс істеу және оған қызмет көрсету ережелерімен таныса алатын болуы керек.**  
**! Нұсқаулықты мұқият оқып шығыңыз: онда тоңазытқышты орнату мен пайдалану қауіпсіздігі туралы маңызды мәліметтер берілген.**

1. Тоңазытқыш жайдың ішінде пайдалану үшін әзірленген. Қандай жағдай болса да, оны далада пайдаланбаңыз.
2. Тоңазытқыш үй жағдайында мұздатылған және салқындалатын тағамдарды осы нұсқаулыққа сәйкес мұздату және сақтау үшін пайдаланылуы қажет. Балалардың тоңазытқышты үлкендердің қарауынсыз пайдалануларына рұқсат етпеңіз.
3. Тоңазытқыштың салмағы ауыр, күшіңізге сенімді болған жағдайда ғана қозғалтыңыз.
4. Ылғал қолдармен тоңазытқышты ұстамаңыз..
5. Ұзартқыштар мен ауыстырғыштарды пайдаланбаңыз! Есте сақтаңыз, ауыстырғыштар мен ұзартқыштарды пайдалану арқылы тоңазытқышты қосу потенциалды жану ошағын тудырады. Өндіруші ауыстырғыштар мен ұзартқыштарды, сондай-ақ қимасы пайдаланылатын қуатқа сәйкес келмейтін қосылыс кабелін пайдалану салдарынан пайда болған жанып кету үшін жауапкершілік жүктемейді. Тоңазытқышты орнату кезінде желі мен тоңазытқыштың электр аспаптарының сипаттамаларының сәйкестігін тексеріп алу қажет. Қоректендіру шнурсыз қымыданған жағдайда оны арнайы шнурмен немесе өндірушіден немесе оның өкілінен алынған арнайы жинақпен ауыстыру қажет. Кабельді тек білікті мамандар ғана ауыстыруы керек.
6. Тоңазытқыштың ішкі салқындалушы беттерін ұстамаңыз, әсіресе егер қолдарыңыз су болса. Мұздатылған жаңа ғана шығарылған мұз кесектерін аузы-ңызға салмаңыз – жергілікті үсік алуыңыз мүмкін.
7. Кез келген жуу немесе қызмет көрсету операцияларын орындар алдында тоңазытқышты желіден шығарыңыз.
8. Егер тоңазытқыш есігінде құлпы бар ескі тоңазытқышты ауыстыруға арналған болса, ескі тоңазытқышты лақтырар алдында құлыптайтын құрылғыны істен шығарыңыз немесе шешіп алыңыз. Бұл лақтырылған заттармен ойнап жүріп, тоңазытқыштың ішіне құлыптанып қалуы мүмкін балаларды сақтандыру үшін жасалады.
9. Стандартты емес жағдайлар орын алған кезде тоңазытқышты желіден суырып, сервистік орталыққа хабарласыңыз. Оның телефоны кепілдік құжатында (сервистік сертификатта) жазылған. Сервистік орталыққа хабарласар алдында «Ақаулар және оларды жою тәсілдері» бөлімін оқып шығыңыз.
10. Тоңазытқыштың конструкциясын өзгертуге және өндіруші кепілдікті жөндеуге өкілеттік бермеген адамдардың араласуына тыйым салады.
11. **НАЗАР АУДАРЫҢЫЗ!** Тоңазытқыштың арты қабырғасының (конденсатордың торшасын) газ плитасын іске қосу үшін пайдаланылатын жұмсақ газ металл жеңшесіне тигізуге тыйым салынады.

12. Егер тоңазытқышыңызды енді пайдаланбауға шешім қабылдасаңыз, оны лақтырар алында утильдеуді ойластырыңыз. Тоңазытқышыңызда оқшауланған көбіктегі циклопентан газы бар, бұл жағдайда утильдеуге жауапты жергілікті ұйыммен хабарласуыңыз қажет.

13. Аспапты қайтара іске қосуды (егер абайсызда өшіп қалса) 5-10 минуттан кейін жүзеге асырыңыз.

**Бұл өнімді дұрыс утильдеу. WEEE (Еуропалық одаққа және тозған тұрмыстық техникаларды жинау және утильдеу жүйесі бар басқа да Еуропа елдеріне таралады.)**

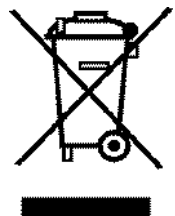

Өнімдегі немесе әдебиеттегі бұл таңба өнімнің қоршаған ортаға қалдықтардың бақылаусыз таралуы салдарынан зиян келтіруді болдырмау үшін, сондай-ақ материалдарды қайта өңдеу және қайтара пайдалану процестерін оңтайландыру үшін басқа тұрмыстық қалдықтармен бірге утильденбеуі керек екенін білдіреді. Тұтынушы тозған жабдықы арнайы қабылдау пункттеріне өткізуіне немесе, егер ұлттық заңнамаларда рұқсат етілген болса, сондай жаңа өнімді сатып алу жағдайында компанияға қайтаруына болады

**НАЗАР АУДАРЫҢЫЗ!** Егер аспабыңыз R600a хладагентімен толтырылған болса (сервистік сертификатта және аспаптың ішіндегі табличкада көрсетіледі), ескертеміз бұл – изобутан – жанатын табиғи газ. Хладагенттік жиегі абайсызда зақымданса, кез келген ашық оттан немесе потенциалды жану көздерінен аулақ болыңыз, тоңазытқыш тұрған жайда мұқият желдетіңіз. Жай аумағы бұйымдағы әрбір 8 г R600a хладагентіне 1 м³ болуы керек. Тоңазытқышыңыздағы хладагент көлемі тоңазытқыштың ішіндегі паспорттық деректер берілген табличкада көрсетілген. Ақау белгілері бар және жөнділігіне күмін келтірген тоңазытқышты ешқашан қоспаңыз, авторландырылған сервистік орталыққа хабарласыңыз.

**НАЗАР АУДАРЫҢЫЗ!** Құрылғының ішінде электр аспаптарын пайдаланбаңыз.  
**НАЗАР АУДАРЫҢЫЗ!** Құрылғының корпусында немесе қосымша конструкцияда орналастырылған вентиляциялық тесіктерді жаппаңыз!  
**НАЗАР АУДАРЫҢЫЗ!** Хладагент жиектерінің зақымдануына жол бермеңіз.  
**НАЗАР АУДАРЫҢЫЗ!** Өндіруші ұсынғаннан басқа еріту процесін жылдамдатқыш құралдарды немесе басқа механикалық құрылғыларды пайдаланбаңыз.

# Техникалық қызмет көрсету және күтім жасау

KZ

Кез келген жуу немесе қызмет көрсету әрекеттерін орындамас бұрын, тоңазытқышты электр желісінен ажыратыңыз. Тоңазыту және мұздату бөлімдерін еріту.

Full No Frost жүйесі автоматты түрде ерітеді. Таймер мезгіл сайын жылыту элементін қосып отырады да, буландырғыштағы «қар тоны» ери бастайды. Еріген су арналар арқылы компрессордың үстіндегі ваннаға ағып, сол жерде буланады.

## Қызмет көрсету және күтім жасау.

Сіздің тоңазытқышыңыз иісі шықпайтын гигиеналық құралдардан жасалған. Осы си-паттамаларды иісі қатты шығатын тағамдарды кейін жою қиын болатын иістердің пайда болуынан арылу үшін қақпағы қынттап жабылатын контейнерлерде сақтаңыз.

Тоңазытқыштың ішкі және сыртқы жақтарын жылы судағы ас содасының ерітіндісінде ылғалданған, губка немесе жұмсақ шүберекпен жуыңыз (сода да жақсы дезинфектор болып табылады). Ас содасы болмаған жағдайда бейтарап жуғыш құралды пайдаланыңыз.

Ешқашан органикалық еріткіштерді, абразивті, құрамында хлор мен аммиак бар заттарды пайдаланбаңыз.

Тоңазытқыш жабдық камерасының нығыздағышына немесе пластмассасына құрамында май бар тағамдар (майонез, өсімдік майы немесе еттің майы және т.б.) тиген кезде, былғанған жерді бейтарап жуғыш құралмен кетіріңіз.

Артқы тірегіш  
(Иесі орнатады)

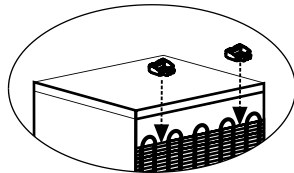

Барлық шешілмелі бөлшектерді сабын немесе жуғыш құралының судағы ерітіндісімен жууға болады. Естеріңізде болсын, барлық алынатын бөлшектерді, оларды тоңазытқышқа қайтарып салмас бұрын дұрыстап кептіру керек.

Тоңазытқыш конденсаторында шаң жиналып, оның дұрыс жұмыс істеуіне кедергі келтіруі мүмкін. Тиісті қондырғыштарды пайдалана отырып, тоңазытқыштың артқы жағын шаңсорғышпен мұқият тазалап шығыңыз.

Егер сіз тоңазытқышты ұзақ мерзім бойы пайдаланбаймын десеңіз, жағымсыз иістің және көгерудің пайда болуынан арылу үшін оны ерітіп, ішін жуып, кептіріп, есігін сәл ашыңқырап қойыңыз.

Термореттегіштің және компрессордың өздеріне тән қосылу дыбыстары жабдықтың электр құралдарының жұмыс істеу кезінде шығатын әдеттегі дыбыстары болып табылады.

## Жарықтандыру шамын ауыстыру (кепілдік бойынша жөндеу болып табылмайды)

Айырды розеткадан шығарып, тоңазытқышты желіден ажыратыңыз. Ішкі жарықтандыру шамдары, жарықтандыру плафоны корпусының ішінде орналасқан. Шамды бұрап шығарыңыз да, (қуаты 15 Вттан аспайтын) баламасына ауыстырыңыз.

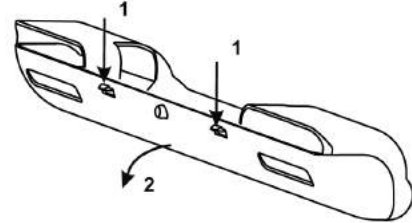

# Включение и эксплуатация

## Включение изделия ВНИМАНИЕ!

После установки подождите примерно три часа перед тем, как подключить холодильник к электросети, чтобы быть уверенными, что хладагент после транспортировки распределился должным образом, – это необходимо для правильной работы холодильника.

Перед началом эксплуатации в холодильнике необходимо вымыть внутренние поверхности холодильного и морозильного отделений раствором пищевой соды.

УДАЛИТЕ ТРАНСПОРТНЫЕ РАСПОРКИ между компрессором и задней стенкой ниши, а также другие распорки и клеящие ленты, удерживающие подвижные части прибора от смещения.

Если прибор имеет защитное покрытие из полимерной пленки, аккуратно удалите его, соблюдая меры предосторожности, чтобы не повредить лакокрасочное или полимерное покрытие деталей.

Ваш холодильник оснащен предохранителем двигателя, который запускает компрессор только через 8 минут после включения изделия. Это происходит также каждый раз после внезапного отключения электропитания, как намеренного, так и случайного.

## Морозильное отделение

В момент включения изделия установите регулятор МОРОЗИЛЬНОГО ОТДЕЛЕНИЯ на нужную вам температуру. Рекомендуем включить функцию SUPER FREEZE для ускорения охлаждения отделения. Когда в отделении будет достигнута оптимальная температура, функция отключится, и вы можете разместить там замороженные продукты.

## Холодильное отделение

В момент включения изделия установите регулятор ХОЛОДИЛЬНОГО ОТДЕЛЕНИЯ на нужную вам температуру. Рекомендуем включить функцию SUPER COOL для ускорения охлаждения отделения: по прошествии нескольких часов вы можете поместить в холодильник продукты.

## Оптимальное использование холодильного отделения

Система охлаждения Full No Frost (FNF) отличается наличием вентиляционных решеток, расположенных в верхней части холодильной камеры. Система FNF обеспечивает циркуляцию холодного воздуха, удаляющего влагу и препятствующего образованию инея. Не прислоняйте продукты или емкости к задней стенке камеры во избежание закрытия вентиляционных решеток и образования конденсата.

Температура внутри холодильного отделения автоматически регулируется в соответствии с заданным значением. Мы рекомендуем устанавливать ручку терморегулятора в среднее положение.

С целью обеспечения наилучших условий хранения продуктов следуйте рекомендациям: при не-правильном хранении даже самые свежие продукты быстро испортятся.

Вопреки общеизвестному мнению помните, что приготовленные продукты можно хранить меньшее время, чем свежие.

Холодильное отделение оборудовано удобными полками, высота которых может регулироваться благодаря специальным направляющим, это позволяет размещать крупные упаковки и высокие бутылки.

Не ставьте в холодильник жидкости в емкостях без крышки во избежание повышения влажности – это ведет к повышению температуры в холодильной камере.

Секция «Свежесть» (Внимание! Вставлять до упора в заднюю стенку.) с температурой на 3 – 5°C ниже средней температуры холодильного отделения предназначена для таких продуктов, как ветчина, котлеты, колбаса. Также в этом отделении рекомендуется хранить скоропортящиеся продукты: парное мясо, рыбу и т. п., замораживание которых нежелательно, так как они будут использованы в ближайшее время.

Секцию «Свежесть» не рекомендуется перемещать со штатного места. Не прислоняйте продукты к вентиляционным решеткам. Используйте функцию SUPER COOL для быстрого понижения температуры, например, когда вы заполняете отделение большим количеством продуктов. Эта функция автоматически отключится по истечении установленного времени.

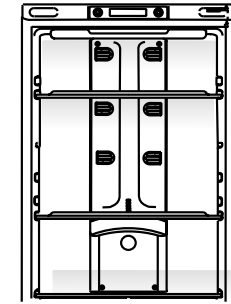

## Оптимальное использование морозильного отделения

Продукты, предназначенные для замораживания, следует тщательно упаковать, во избежание образования излишнего инея. Перед тем как поместить продукты в морозильное отделение, охладите их в холодильнике.

1. Когда замораживаете свежие продукты, не допускайте, чтобы они касались ранее замороженных продуктов. Предпочтительно, чтобы продукты, размещенные внутри морозильного отделения, не соприкасались с задней и боковыми стенками. Помните, что сохранность продуктов зависит от скорости замораживания.

2. Старайтесь не открывать дверь морозильного отделения во время замораживания.

3. Для правильного хранения и легкости последующего размораживания размещайте продукты в морозильном отделении небольшими порциями – это способствует более быстрому и надежному замораживанию. Рекомендуем вести записи с указанием даты замораживания.

4. В случае сбоя в электропитании или случайного размораживания, когда холодильный прибор выключен, не открывайте дверцу морозильного отделения. Это поможет сохранить низкую температуру в морозильном отделении на более длительный срок.

5. Частично размороженные продукты используйте для приготовления блюд с тепловой обработкой.

6. Не помещайте в морозильное отделение на длительное время полные стеклянные емкости с замерзающими жидкостями, особенно если в них находятся плотно закупоренные шипучие или газированные напитки. Жидкость, кристаллизуясь, может разрушить емкость.

7. Если температура окружающей среды в течение продолжительного времени не превышает 14°C, то температура, необходимая для хранения продуктов, не будет достигнута, что сократит время хранения продуктов.

В морозильной камере система FNF препятствует образованию наледи и смерзанию продуктов между собой и освобождает пользователя от необходимости производить регулярную разморозку.

Режим «SUPER FREEZE». Данный режим обеспечивает непрерывную работу компрессора до достижения низких температур, необходимых для быстрого замораживания продуктов. После заморозки продуктов прибор переходит на нормальный режим работы. При включении режима «SUPER FREEZE» прибор автоматически производит очистку испарителя, при этом, в течение некоторого времени, компрессор не работает.

Функция ICE PARTY служит для охлаждения бутылок с напитками от комнатной температуры до оптимальной для употребления. Поместите бутылку в отделение для замораживания и включите функцию ICE PARTY. Через 30 мин. функция автоматически отключится и раздастся звуковой сигнал, напоминающий о необходимости извлечения бутылки из морозильного отделения.

CIS



Перед выполнением любых операций по мойке и обслуживанию отсоедините холодильник от электросети.

1. Установите регулятор в положение ВЫКЛ.
2. Извлеките вилку сетевого шнура из розетки. Если это условие не будет соблюдено, может сработать звуковая сигнализация.

## Размораживание холодильного и моро-зильного отделений

Система охлаждения Full No Frost производит режим оттайки автоматически.

Таймер периодически включает нагревательный элемент, происходит таяние «снеговой шубы» с испарителя. Талая вода по каналам стекает в ванночку над компрессором, где испаряется.

## Обслуживание и уход

Ваш холодильник изготовлен из непахнущих гигиеничных материалов. Для сохранения этих характеристик всегда храните сильно пахнущие продукты в плотно закрывающихся контейнерах, чтобы избежать образования запахов, которые потом будет сложно удалить.

Внутренние и внешние поверхности холодильника мойте губкой или мягкой тканью, смоченной в растворе пищевой соды в теплой воде (сода также является хорошим дезинфектором). При отсутствии пищевой соды используйте нейтральное моющее средство.

**Никогда не используйте органические растворители, абразивные, хлор- и аммиак-содержащие вещества.**

При попадании маслосодержащих продуктов (майонез, растительное масло или животный жир и т.п.) на уплотнитель или пластмассу камеры холодильного прибора немедленно удалите загрязнение нейтральным моющим средством.

Задний упор (устанавливается владельцем)

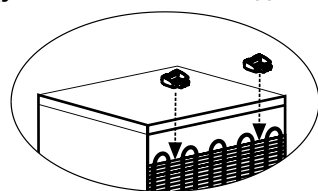

Все съемные части можно мыть раствором мыла или моющего средства в воде. Также их можно мыть в посудомоечной машине. Помните, что все съемные части необходимо тщательно высушить перед тем, как поставить их обратно в холодильник.

Пыль может скапливаться на конденсаторе холодильника и препятствовать его нормальной работе. Осторожно пропылесосьте заднюю стенку холодильника, используя подходящие насадки.

Если вы не собираетесь использовать холодильник продолжительное время, разморозьте его, вымойте внутри, высушите и оставьте двери открытыми, чтобы избежать образования неприятного запаха и плесени.

Характерные звуки включения терморегулятора и компрессора являются нормальными звуками, возникающими при работе электрооборудования прибора.

**Функция ОТПУСК.** Если вы уезжаете не надолго, не нужно отключать холодильный прибор, так как он оснащен функцией, которая позволяет при низком расходе электроэнергии поддерживать температуру в холодильном отделении около +12°C. Температура в морозильном отделении устанавливается на минимальное значение (-18°C), что достаточно для хранения продуктов. Эта функция эффективна при условии стабильности параметров электроснабжения в вашей местности.

**Замена лампы освещения** (не является гарантийным ремонтом).

Отключите холодильник от сети, вынув вилку из розетки. Лампы внутреннего освещения находятся в корпусе плафона освещения. Выверните лампу и замените ее аналогичной (мощностью не более 15 Вт).

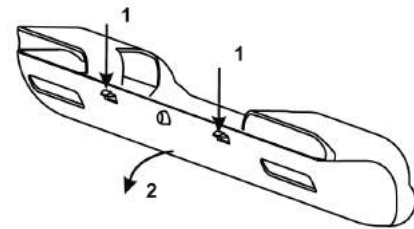

## Бұйымды қосу

### НАЗАР АУДАРЫҢЫЗ!

Тоңазытқышты орнатқаннан кейін оны электр желісіне қосар алында, тасымалдағаннан кейін хладагенттің дұрыс таралғанына сенімді болу үшін шамамен үш сағаттай күте тұрыңыз – бұл тоңазытқыштың дұрыс жұмыс істеуі үшін қажет.

Пайдаланар алдында тоңазытқыш және мұздатқыш камераларының ішін ас содасының ерітіндісімен жуып алу қажет.

Тоңазытқышты электр желісіне қосқаннан кейін, басқару панеліндегі индикатор лампасының жанғанына көз жеткізіңіз, термореттегіш тұтқасын ортаңғы мәнге қойыңыз, бірнеше сағаттан кейін тоңазытқыш және мұздатқыш бөлімшелерге тағамдарды салуыңызға болады.

Компрессор мен артқы қабырға аралығындағы, сондай-ақ аспаптың жылжымалы бөлшектерін жылжып кетуден сақтап тұратын жапсырма ленталар мен ТАСЫМАЛДАҒАНДА ҚОЙЫЛАТЫН КЕРМЕЛЕРДІ алып тастаңыз.

Егер аспаптың қорғаныс полимер үлдірі болатын болса, оны бөлшектердің лак-бояу немесе полимер жабының зақымдап алмас үшін барлық сақтану шараларын қолдана отырып абайлап алып тастаңыз.

## Тоңазытқыш бөлімшесін тиімді пайдалану

Full No Frost салқындату жүйесі (FNF) тоңазытқыш камераның жоғары бөлігінде орналасқан вентиляциялық торшаларының болуымен ерекшеленеді. FNF жүйесі суық ауаның үнемі циркуляциялануымен қамтамасыз етеді, ол ылғалды кетіріп, қырау тұрып қалуына кедергі жасайды. Вентиляциялық торшаларды жауып қалып, конденсат пайда болуынан сақтану үшін тағамдарды немесе ыдыстарды камераның артқы қабырғасына тигізбеңіз.

Тоңазытқыш бөлімшенің ішіндегі температура термореттегіш тұтқасының орнатылған қалпына сәйкес автоматты түрде реттеледі.

Біз термореттегішті ортаңғы қалыпқа қоюды ұсынамыз. Тағамдарды жақсы сақтаумен қамтамасыз ету мақсатында төмендегі ұсыныстарды ұстаныңыз: дұрыс сақтамаған жағдайда тіпті ең жас тағамдар да тез бұзылады. Бәрімізге белгілі пікірге қарамастан, есте сақтаңыз, жас тағамдарға қарағанда, пісірілген тағамдар аз уақыт сақталады. Тоңазытқыш бөлімше биіктіктері арнайы бағыттаушылар көмегімен реттеліп отыратын ыңғайлы сөрелермен жабдықталған, бұл ірі қаптамалар мен ұзын бөтелкелерді орналастыруға мүмкіндік береді.

Тоңазытқышқа сұйықтықтарды ылғалдылық дәрежесін ұлғайтып алмас үшін қақпақсыз ыдыстарда қоймаңыз. Бұл тоңазытқыш бөлімшедегі температураның ұлғаюына әкеледі.

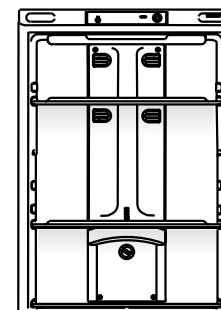

Тоңазытқыш бөлімшесіндегі жалпы температура көлемінен –30С-тан +50С-қа дейінгі температуралық диапазонды «Сергектік» секциясы (Назар аударыңыз! Артқы қабырғаға тірей қою керек) төмен температурада ұзаққа сақтауға болатын тағамдарға арналған: ветчина, шұжық, котлеттер. Сондай-ақ бұл бөлімшеде тез бұзылатын, жақын арада пайдаланылатын болғандықтан, мұздатуға болмайтын тағамдарды сақтау ұсынылады: шикі ет, балық және т.б. Сонымен қатар «Сергектік» секциясын тоңазытқыш штатты орнынан жылжытуға болмайды. Вентиляциялық торшаларға сүйемеңіз.

## Мұздатқыш бөлімшесін тиімді пайдалану

Мұздатуға арналған тағамдарды артық қырау тұрып қалмас үшін мұқият орау керек. Тағамдарды мұздатқыш бөлімшеге қоймас бұрын оларды тоңазытқыш бөлімшеде салқындатып алыңыз.

1. Жас тағамдарды мұздатқан кезде олардың бұрын мұздатылған тағамдарға жанасуына жол бермеңіз. Мұздатқыш бөлімшеге салынған тағамдар артқы және жан-жақтағы қабырғаларға тимегені жөн. Есте сақтаңыз, тағамдардың сақталуы мұздатылу жылдамдығына байланысты.

2. Мұздатылу кезінде мұздатқыш бөлімшенің есігін ашпауға тырысыңыз.

3. Дұрыс сақтау және кейін жеңіл еріту үшін мұздатқыш бөлімшеге тағамдарды бөлшектермен салыңыз – бұл тез және сенімді мұздатуға мүмкіндік береді. Мұздату күні жазылған жазба жүргізуді ұсынамыз.

4. Электрмен қоректендіруде үзілістер орын алған жағдайда немесе тоңазытқыш аспап қосылмай тұрған кезде кездейсоқ еру орын алғанда, мұздатқыш бөлімшенің есігін ашпаңыз. Бұл мұздатқыш бөлімшедегі төмен температураны ұзағырақ сақтауға мүмкіндік береді.

5. Жартылай еріген тағамдарды жылумен өңделетін тағамдарды әзірлеу үшін пайдаланыңыз.

6. Мұздатқыш бөлімшеге шыны ыдыстардағы қатып қалатын сұйықтықтарды ұзақ уақытқа салмаңыз, әсіресе егер оларды тығыз жабылған газды сусындар болатын болса. Кристалданған сұйықтық ыдысты сындырып жіберуі мүмкін.

7. Егер қоршаған орта температурасы ұзақ уақыт бойы 14°C-тан аспаса, онда тағамдарды сақтауға қажетті температура болмайды, бұл тағамдарды сақтау уақытын қысқартады.

Мұздатқыш камерадағы FNF жүйесі мұз қатып қалуына және тағамдардың бір-біріне жабысып қалуына кедергі жасайды және пайдаланушыны жиі-жиі еріту жасап отырудан босатады.

«SUPER» режимі. Бұл режим тағамдарды жедел мұздату үшін қажетті төмен температураға жеткенге дейінгі компрессордың үздіксіз жұмысын қамтамасыз етеді. Тағамдарды мұздатқаннан кейін аспапты қалыпты жұмыс режиміне ауыстыру керек.

Жас тағамдардың аз көлемін мұздату үшін (мұздатқыш аспабыңыздың ішіндегі табличка-паспортта көрсетілген максималды көлемнің жартысынан артық емес) тағамдарды мұздатқыш бөлімшеге салыңыз (\* \*\*\*) да, 24 сағатқа «SUPER» режимін қосыңыз.

Сіздің мұздатқыш аспабыңыз үшін тағамдардың максималды көлемін мұздату үшін жас өнімдерді салардан 24 сағат бұрын «SUPER» режимін қосып қойыңыз. Жас өнімдерді мұздату үшін мұздатқыш бөлімшеге салыңыз (\* \*\*\*) да, 24 сағаттан кейін «SUPER» режимін өшіріңіз.

ICE PARTY режимі сусын құйылған бөтелкелерді бөлме температурасынан пайдалануға оңтайлы температураға дейін салқындату үшін қызмет етеді. Бөтелкені мұздатқыш бөлімшеге орналастырып, ICE PARTY функциясын қосыңыз. 30 минуттан кейін функция автоматты түрде өшеді де, бөтелкені мұздатқыш бөлімшеден шығару керек екенін білдіретін дыбыс сигналы шығады.

## Басқару панелі

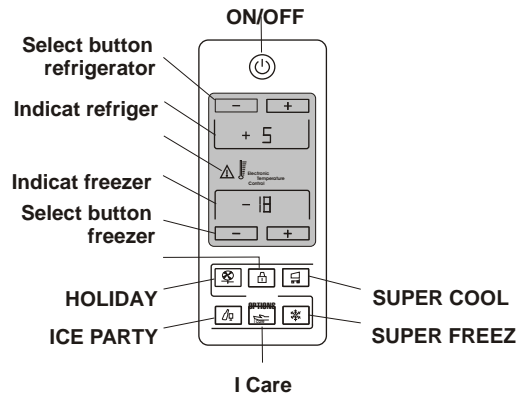

**ҚОСУ/ӨШІРУ** – осы батырманы басып бүкіл бұйымды жалпы қосуға болады (тоңазытқыш және мұздатқыш камераларын). Қызыл жарық диоды бұйымның өшірілуі турғандығын көрсетеді, жасыл жарық диоды бұйымның қосылғандығын.

Бұйымды өшіру үшін ҚОСУ/ӨШІРУ батырмасын басып екі секунд ішінде ұстап тұрыңыз.

**I Care батырмасы** I Care функциясын қосу және өшіру үшін пайдаланылады, (қуат жинақтау дәрежелері үшін ең тиімді температура). Активизациялау кезінде AUTO және I Care жарық диодтары бірге жанады.

**Дабыл белгісі** – жарық диоды бұйымның жұмыс істеуіне қатысты барлық дабыл белгілерін бақылайды

**БАЛАЛАРДАН ҚОРҒАЙТЫН ҚҰЛЫП** балалардың түрлі функцияларды кездейсоқ қосуынан болдырмау үшін, басқару панеліндегі барлық батырмаларды оқшауландыруға мүмкіндік береді. «Балалардан қорғайтын құлып» функциясын қосу үшін «Дабыл белгісі» батырмасын басып екі секунд ішінде ұстап тұру керек, (дисплейлерде «CH» және «LO» жазуы пайда болады. Аталмыш функцияны өшіру үшін батырманы басып екі секунд ішінде ұстап тұрыңыз.

**Тоңазыту камерасы: Температурасын реттеу** - Тоңазыту камерасындағы дисплейде көрсетілетін таңдалған температураға сәйкес расталатын температура бағамын өзгертіге мүмкіндік береді. Сондай-ақ тек тоңазыту камерасын өшіру үшін пайдалануға болады (дисплейде «\_:\_» көрсетіледі).

**Мұздату камерасы: Температурасын реттеу - Мұздату** камерасындағы дисплейде көрсетілетін, таңдалған температураға сәйкес расталатын температура бағамын өзгертуге мүмкіндік береді.

**SUPER COOL баырмасы** - SUPER COOL функциясын қосады немесе өшіреді (жедел суыту). Тоңазытқыш дисплейінде «SC» көрсетіледі.

**SUPER FREEZE батырмасы** - SUPER FREEZE функциясын қосады немесе өшіреді (жедел мұздату). Тоңазытқыш дисплейінде «SF» көрсетіледі.

**HOLIDAY батырмасы** - HOLIDAY функциясын қосады немесе өшіреді (AUTO жарық диоды жанып тұрады).

**ICE PARTY батырмасы** - ICE PARTY функциясын қосады немесе өшіреді (Мұздату камерасындағы температура шөлмекті суытуға қажетті мерзім ішінде бөлме температурасынан қолайлы температураға дейін төмендетеді).

### Температураны орнату

Егер бұйым қосулы тұрса, тоңазытқыш пен мұздатқыш дисплейлері, берілген уақытта орнатылған температураны көрсетеді. Оларды өзгерту үшін орнатылған температураны өзгерткіз келген камераға сәйкес батырмаларды жәй ғана басыңыз. Атап айтқанда батырмалардың біреуін әр басқан сайын температура 1°C – қа жоғарылайды немесе төмендейді. Тоңазыту камерасы үшін таңдауға болатын температура бағамдары: +8°C, +7°C, +6°C, +5°C, +4°C, +3°C, +2°C; мұздату камерасында орнатуға болатын температура бағамдары: -18°C, -19°C, -20°C; -21°C, -22°C, -24°C және -26°C.

Егер «I Care» функциясы қосулы болса, тоңазытқыштың ішкі және сыртқы жағдайына сәйкес бұйым температураны автоматты түрде реттейді; бұл функцияның істеп тұрғаны туралы «AUTO» жазуы белгі беріп тұрады. Егер стандартты сақтау температураларынан айырмашылығы бар температураларда «I Care» функциясын активизациялау қажет болса, функция активизацияланған кезде «I Care» батырмасын басып, және оны ұстап тұрып жаңа температураларды орнату қажет. Бұл жағдайда, тоңазыту камерасы үшін 4°C, 5°C, және 6°C, сондай-ақ мұздату камерасы үшін -18°C, -19°C және -20°C температураларын орнатуға болады.

Егер HOLIDAY функциясы белсенді болса, температураны реттеуге болмайды, бірақ бұйым өзін-өзі автоматты түрде реттейді, бұл ретте, аталмыш жағдай үшін тыйымды бейімдеу қолданылады: тоңазыту камерасы үшін +12°C; және мұздату камерасы үшін -18°C. берілген функция «AUTO» жазуымен белгіленеді.

Функцияны қосу және өшіру үшін сәкес батырманы жәй ғана басыңыз, және функцияның күй-жайын сәйкес жарық диодының қосылуы немесе өшірілуі (дабылдайды) белгі береді.

Кейбір функциялар (SUPER COOL, SUPER FREEZE, ICE PARTY, I CARE) басқалармен үйлеспейді (HOLIDAY...); сіз бұйымды ең дұрыс пайдалануға көмектесетін орнатылған басымшылықтар реті екені естеріңізде болсын.

ICE PARTY функциясы аяқталған кезде, сәйкес жарық диодының жыпықтауын тоқтату үшін ICE PARTY батырмасын басыңыз. Жыпықтау функцияның аяқталуын, және шкөлмекті мұздату камерасынан шығару қажеттігін білдіреді.

# Предосторожности и рекомендации

! Сохраните данное руководство. Оно должно быть в комплекте с холодильником в случае продажи, передачи оборудования или при переезде на новую квартиру, чтобы новый владелец оборудования мог ознакомиться с правилами его функционирования и обслуживания.

! Внимательно прочитайте руководство: в нем содержатся важные сведения по установке и безопасной эксплуатации вашего холодильника.

1. Холодильник разработан для использования внутри помещений. Ни при каких обстоятельствах не используйте холодильник на улице.

2. Холодильник должен использоваться в домашних условиях для замораживания и хранения замороженных и охлажденных продуктов в соответствии с данной инструкцией. Не разрешайте детям пользоваться холодильником без присмотра.

3. Прибор не предназначен для использования лицами (включая детей) с пониженными физическими, чувственными или умственными способностями или при отсутствии у них жизненного опыта или знаний, если они не находятся под контролем или не проинструктированы об использовании прибора лицом, ответственным за их безопасность. Дети должны находиться под контролем для недопущения игры с прибором.

4. Не касайтесь холодильника влажными руками.

5. Не пользуйтесь удлинителями и переходниками. Помните, что включение холодильника с использованием переходников и удлинителей создает потенциальную опасность возгорания. Производитель не несет ответственности за возгорания, произошедшие из-за использования переходников и удлинителей, а также соединительного кабеля, сечение которого не соответствует потребляемой мощности. При установке холодильника необходимо проверить соответствие характеристик сети и электроприборов холодильника. Не вынимайте вилку из розетки за провод: это очень опасно. Не придвигайте холодильник вплотную к сетевой вилке. При повреждении шнура питания его следует заменить специальным шнуром или комплектом, получаемым у изготовителя или его представителя. Замена кабеля должна производиться только квалифицированным персоналом.

6. Не касайтесь внутренних охлаждающих поверхностей холодильника, особенно если ваши руки мокрые. Не кладите в рот куски льда, только что вынутые из морозильника, – так можно получить местное обморожение.

7. Перед выполнением любых операций по мойке или обслуживанию отсоедините холодильник от сети.

8. Если холодильник предназначен для замены старого, имеющего запирающие устройства на двери, перед тем как выбросить старый холодильник, выведите из строя или снимите запирающее устройство. Это необходимо для того, чтобы обезопасить детей, которые могут играть с выброшенными предметами и рискуют быть запертыми внутри холодильника.

9. При возникновении нестандартной ситуации отключите холодильник от сети и позвоните в сервисный центр, телефон которого напечатан в гарантийном документе (сервисном сертификате). Перед звонком в сервисный центр прочитайте раздел «Неисправности и методы их устранения».

10. Запрещается изменение конструкции холодильника и вмешательство лиц, не уполномоченных производителем на гарантийный ремонт.

11. **ВНИМАНИЕ!** Запрещается контакт задней стенки (решетки конденсатора) холодильника с гибким газовым металлоукавом, используемым для подключения газовой плиты.

12. Если Вы решили больше не использовать Ваш холодильник, перед тем как выбросить, позаботьтесь об его утилизации. Ваш холодильник содержит циклопентановый газ в изоляционной пене. Вам необходимо связаться с местной организацией, ответственной за утилизацию.

13. Повторное включение прибора (например при случайном отключении) осуществляйте через 5-10 минут.

**Правильная утилизация этого продукта. WEEE. (Распространяется на Европейский союз и другие страны Европы, где существует система сбора и утилизации изношенной бытовой техники.)**



Эта маркировка на продукте или в литературе указывает, что продукт не должен утилизироваться совместно с другими бытовыми отходами для предотвращения возможного вреда окружающей среде от неконтролируемого распространения отходов и повторного использования материалов. Потребитель может сдать изношенное оборудование в специальных пунктах приема или, если это разрешено национальными законодательствами, вернуть компании при покупке нового аналогичного продукта.

**ВНИМАНИЕ!** В случае, если Ваш прибор заправлен хладагентом R600a (обозначение в сервисном сертификате и на табличке внутри прибора), предупреждаем Вас, что это изобутан – природный газ, который является горючим. При случайном повреждении контура хладагента избегайте любых видов открытого огня или потенциальных источников воспламенения и тщательно проветрите помещение, где стоит холодильник.

Объем помещения должен составлять 1 м³ на каждые 8 г хладагента R600a в изделии. Количество хладагента, содержащееся в вашем конкретном холодильнике, указано на табличке с паспортными данными внутри холодильника.

Никогда не включайте холодильник с признаками повреждения; если у вас возникли сомнения в исправности изделия, обратитесь в авторизованный сервисный центр.

**ВНИМАНИЕ! Не используйте внутри устройства электрические приборы.**

**ВНИМАНИЕ! Не загромождайте вентиляционные отверстия, расположенные в корпусе устройства или во встраиваемой конструкции!**

**ВНИМАНИЕ! Не допускайте повреждения контура хладагента.**

**ВНИМАНИЕ! Не используйте механические устройства или другие средства для ускорения процесса оттаивания, кроме рекомендуемых изготовителем.**



# Неисправности и методы их устранения

CIS

Іаепідааііпнө:

Äепіеае пепіпнур ауеер-аі.

Епіідапнід іа çаіопеааонү.

Çаоетіаіе пеаіае одааіае, іа әепіеаа çаеәаааонү пәаоіәеә **НЕАІАЕ ОДААІАЕ**, е іа әепіеаа еаііа іпәауаіеу өіетіеәуіеә.

Çаоетіаіе пеаіае одааіае, çааіодааонү пәаоіәеә **НЕАІАЕ ОДААІАЕ**, е іа әепіеаа іпәәуаонү ппәуаіеа А1.

Çаоетіаіе пеаіае одааіае, іәәаао пәаоіәеіә **НЕАІАЕ ОДААІАЕ**, е іа әепіеаа іпәәуаонү ппәуаіеа А2.

Өіетіеәуіеә е іідіңеәуіеә іа іәәәәәәәә әәә пәәәәәә.

Ідіаоәоу аіоодө өіетіеәуіеә еәіаду іа-еіәә çаіадаçаоу.

Епіідапнід дааіоаао іпнотүіі.

Іа адуаааонү ааіоәеуоід аіçаоііәәәәәәәә.

Ідеаід ідіеçаіәәө іііәі өіаіа.

Ідәәәәәәәәәәәә çааадоәіеә өііөеә.

Іа әепіеаа іпәәуаонү ппәуаіеа (іаід., F01)

Аіçіәеіуа ідө-еіу/ дааіәу:

Äеәә іа аңоааәәіа а уәәәөдө-аңеәр діçаоәө, еәаі аңоааәәіа іааіпнәәі-іі әеу піçааіеу өііоәәө, еәаі а аііа іао уәәәөдіуіадаәе.

Ідеаід іпәуаіа çауәөді өіідапніда (п. Çаіоһе е өпнөуçіаәіеә).

Äааду өіетіеәуіеәә ауеа ідөдуоа аіеәа ааоо іеіоо. Оңодіеңоаі çаоетіаіе пәаіеәçаөеә іадапнәіао дааіоаоу, аңеә çаөдуоу аааду.

Өаііадаоода аіоодө іідіңеәуіеәә пәеөеіі ауңіеәу. Даәііаіаоаі ааі өпнөуçіааоу даçііәәәіуа ідіаоәоу а оа-аіеа 24 -аңіа еәе çаідіçеәоу ео аоідө-іі іпнәа ідөәіоіәәіеу. хоіау ауеер-еәоу çаоетіаіа пәаіәеуііа оңодіеңоаі, іәәіеәә іа өііеә ON/OFF.

Өаііадаоода а іідіңеәуіеәә іпәіі ауңіеәу: ідіаоәоу іаеуçу аңоу. Даәііаіаоаі іадаөеәоңү а Неоәаіе пәдаәһә. хоіау ауеер-еәоу çаоетіаіа пәаіәеуііа оңодіеңоаі іәәіеәә іа өііеә ON/OFF.

- Іеіті çаөдуоу аааде, еәе іадаәәаіу өіетіеәәәе.
- Äааде ідөдуаәрпнү пәеөеіі -аңті.
- Оңоаііәәәіа пәеөеіі ауңіеәу өаііадаоода (п. Çаіоһе е өпнөуçіаәіеә).
- Өіетіеәуіеә еәе іідіңеәуіеә іадаііеаі.

Оңоаііәәәіа пәеөеіі іеçеәу өаііадаоода (п. Çаіоһе е өпнөуçіаәіеә).

- Äуеа іәәәәә өііеә SUPER FREEZE (ауңодәу çаідіçеәә)
- Өаііадаоода ідөәәәуәә пәаау і-аіу ауңіеәу.

- Неңоаіа аіçаоііәәәәәәәә әеөеәәәәәәәә ааоііаәе-аңеә, өіеуеі еіәаа пәаііәәәәә іаіаоіәеіі аіпнәііәәәәә еәаәәәуіа дааі-еә оңеіәеу аіоодө өіетіеәәуіеә еәіаду.

- Ідеаід іа ауе оңоаііәәә іа іеіпнеіе аідеçііоәәуіеә іааадоіпнө (п. Оңоаііәәә).
- Ідеаід оңоаііәәә іәәәә өеәәәәе, өіодіуа әеәдөдөрә е піçаәр өі.
- Өеәаааааіо аіоодө өіетіеәәуіеәә піçааао іаіеуәіе өі, ааәә өіәаа өіідапнід іа дааіоаао. Уоі іа ааоәә, уоі ідіаәеуіі.

Уәәәөдө-аңеіа аіçіоуаіеә а пәөе еәе едаөеіадаіаіуа іададуау іәа-е уіадаііаіәәәіеу.

Іаепідааііпнө, пәуçаоонү пі Неоәаіе пәдаәһә.

Ä даçоәуәәәә өаііадаоодіуә ааоідіаөеә ппнәааіуә -аңоәә өіетіеәәуііаі ідеаідә ііәәо пәуәәоңү «іідәпнәәәәәәә», -әі іа уәәуаонү ааоәәөіі е іа әеәуәо іа дааіоііпнәііпнөу ідеаідә.

# Бұйымның сипаттамасы

KZ

Жалпы көрінісі

**HBD 1181.3NFHL**  
**HBD 1181.3NFH**  
**HBD 1182.3NFH**  
**HBD 1182.3MNFH**

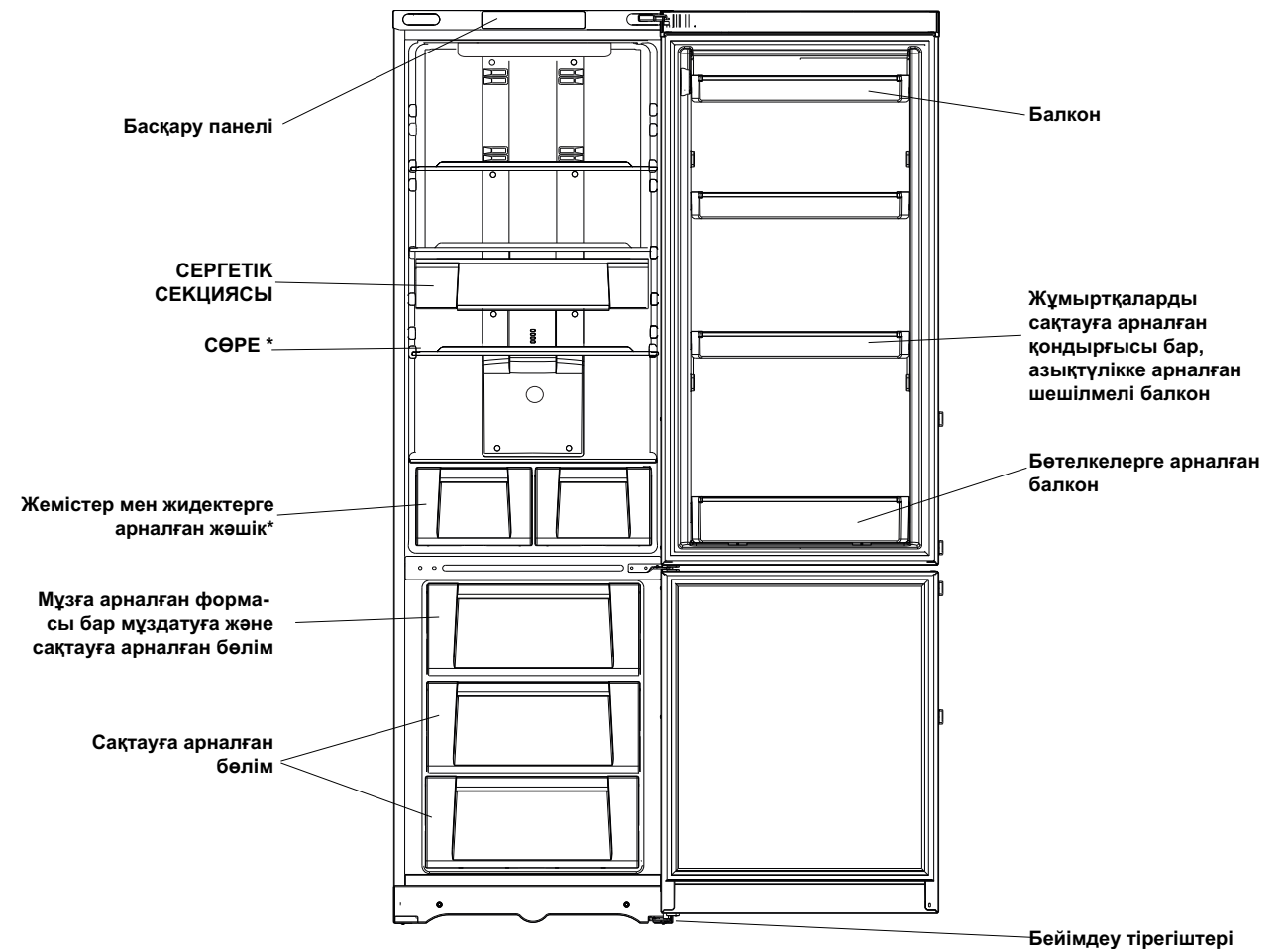

\* Саны және/немесе орналасуы бойынша түрленіп отыратын бөлшектер



## Орналастыру және қосу

Бұл нұсқаулықты сақтаңыз. Ол тоңазытқышты сатып алған, берген немесе жаңа пәтерге көшкен жағдайларда жабдықпен бірге болуы қажет, яғни жаңа иесі оның жұмыс істеу және оған қызмет көрсету ережелерімен таныса алатын болуы керек.

Нұсқаулықты мұқият оқып шығыңыз: онда тоңазытқышты орнату мен пайдалану қауіпсіздігі туралы маңызды мәліметтер берілген.

Дұрыс орнату тоңазытқыштың тиімді және берік жұмыс істеуін қамту үшін қажет.

## Вентиляция

Тоңазытқыштың компрессоры мен конденсаторы жұмыс барысында қызады, сондықтан жеткілікті дәрежеде вентиляциямен қамтамасыз ету қажет. Тоңазытқыш қалыпты ылғалдылықтағы жақсы желдетілген бөлмеде орналастырылуы қажет. Тоңазытқышты ылғалдылығы жоғары бөлмеде, мысалы, ваннада, жертөледе орналастыруға тыйым салынады.

Орнату кезінде ауа еркін өту үшін аспаптың жан-жағынан (3-5 см) және үстінен 10 см минималды саңылау қалдырыңыз. Аспаптың артқы жағынан ауа жылжуына кедергі болмасын.

## Жылу көздеріне жақын орналастырмаңыз

Тоңазытқышты тікелей күн көзіне немесе жылу көздеріне жақын (асүй плитасына, духовкаға, каминге) жақын орналастырмау керек

## Тегістеу

Тоңазытқыш жақсы жұмыс істеу үшін оның тегіс жерде тұрғаны жөн. Тоңазытқышты орнына қойғаннан кейін, оны алдыңғы жағындағы бейімдеуші тіректерін айналдыру арқылы түзетіңіз. Тоңазытқыштың артқа шалқаюы 5°-тан артық болмауы керек.

## Электр желісіне қосу

Тоңазытқыш электр тогына ұшыраудан 1 классты қорғаныс дәрежесімен жасалған және электр желісіне жерлендіруші байланысы бар екі полюсты розетка көмегімен қосылады.

Электр желісіне қоспас бұрын көз жеткізіңіз: – желі кернеуі тоңазытқыш бөлімшенің есігіне таман оң жағында орналасқан табличкада көрсетілген деректерге сәйкес келетіндігіне; – электр розеткасының жерлендіруші байланысы электрлі түрде тікелей электр желісінің қоректендіруші кабелінің жерлендіругі сымымен қосылғанына (қосылыс сымы 10А-дан кем емес токқа есептелген болуы керек);

– розетка мен айыр бір типті екеніне; егер айыр розеткаға сәйкес келмейтін болса, оны розеткаға сәйкес келетін жаңасына ауыстыру керек (тек білікті мамандар ғана жүргізу керек).

Тоңазытқыш сіз розеткаға әрқашан да қол жеткізе алатындай етіп орналастырылуы керек. Осы нұсқаулықта баяндалған, үлкен қуатты тұрмыстық аспаптарға қойылатын қауіпсіздік талаптарын бұзу арқылы қосылған жабдық потенциалды түрде қауіпті болып табылады. Екі сымды электр желісіне тікелей қосылатын тоңазытқышты қорғаныс өшіру құрылғысын орнату арқылы пайдаланады, оның параметрлерінің мәндері мынадай болуы қажет: номиналды кернеу диапазоны – 220-дан 240В/50 Гц-ке дейін, іске қосылу табалдырығы – 30 мА артық емес, іске қосылуының номиналды уақыты – 0,1 с.

Егер көрсетілген орнату нормаларын бұзу нәтижесінде денсаулыққа немесе мүлікке залал келтірілетін болса, өндіруші ол үшін жауапкершілік жүктемейді.

# Техническое обслуживание Технічне обслуговування

## Перед тем как обратиться в сервисный центр:

– проверьте, можно ли устранить неисправность самостоятельно (см. раздел «Неисправности и методы их устранения»);  
– если неисправность не устраняется, позвоните в ближайший сервисный центр (список в сервисном сертификате).

При обращении в сервисный центр необходимо сообщить:

– модель изделия;  
– серийный номер изделия (эти данные вы найдете в табличке с техническими характеристиками, расположенной на левой стенке холодильной камеры); – характер неисправности.

**Не пользуйтесь услугами лиц, не уполномоченных производителем.**

**При ремонте требуйте использования оригинальных запасных частей.**

## Сервис 5

**Программа сервисного обслуживания от производителя на 5 лет\***

В течение 6 месяцев с даты приобретения техники у вас есть возможность стать участником сервисной программы «Сервис 5» от Indesit\*.

**В течение 5 лет** с момента приобретения техники для вас становятся **бесплатными**:

- Услуги по ремонту силами специалистов авторизованных сервисных центров.
- Оригинальные запчасти.
- Транспортировка техники до сервисного центра и обратно в случае необходимости.
- Предоставление подменного фонда на время ремонта в случае необходимости.
- Консультации специалистов по вопросам правильной эксплуатации техники и подбор профессиональных средств по уходу за ней.
- Диагностика состояния техники после окончания основной гарантии.

**Воспользуйтесь этой возможностью и узнайте, как активизировать предложение, в вашем сервисном сертификате**

\* Программа действует только на территории РФ.

Продукция сертифицирована на соответствие ГОСТам:



ME10

ГОСТ Р 52161.2.24-2007  
ГОСТ Р 51318.14.1-2006  
ГОСТ Р 51318.14.2-2006  
ГОСТ Р 51317.3.2-2006  
ГОСТ Р 51317.3.3-2008



ME10

## Перед тим як звернутися до сервісного центру:

- перевірте, чи можна усунути несправність самостійно (див. «Несправності та методи їх усунення»);

- якщо несправність не можна усунути, подзвоніть до найближчого сервісного центру (список у сервісному сертифікаті).

При зверненні до сервісного центру необхідно повідомити:

- модель виробу;  
- серійний номер виробу;

(цю інформацію Ви знайдете в таблиці з технічними характеристиками, що розташована на лівій стінці холодильної камери);  
- характер несправності.

**Не користуйтеся послугами осіб, не уповноважених виробником.**

**Під час ремонту вимагайте використання оригінальних запасних частин.**

**Техніка відповідає вимогам наступних технічних регламентів:**

1. безпеки низьковольтного електричного обладнання
  - ДСТУ ІЕС 60335-2-24:2008 (ІЕС 60335-2-24:2002, ІДТ)
2. електромагнітної сумісності обладнання
  - ДСТУ CISPR 14-1:2004 (CISPR 14-1:2000, ІДТ),
  - ДСТУ CISPR 14-2:2007 (CISPR 14-2:2001, ІДТ),
  - ДСТУ ІЕС 61000-3-2:2004 (ІЕС 61000-3-2:2004, ІДТ),
  - ДСТУ EN 61000-3-3:2004 (EN 61000-3-3:1995, ІДТ)
3. максимально дозведеного споживання електроенергії холодильними приладами
  - ДСТУ EN 153:2009
4. обмеження використання деяких небезпечних речовин в електричному та електронному обладнанні
  - ПКМУ №1057 від 03.12.2008



! Збережіть цю інструкцію. Вона має бути в комплекті з холодильником у разі продажу, передачі обладнання або при переїзді на нову квартиру, щоб новий власник обладнання міг ознайомитися з правилами його функціонування та обслуговування.

! Уважно прочитайте інструкцію: у ній містяться важливі відомості з установки та безпечної експлуатації Вашого холодильника.

1. Холодильник розроблений для використання всередині приміщень. За жодних умов не використовуйте холодильник на вулиці.

2. Холодильник має використовуватися в домашніх умовах для заморожування та зберігання заморожених і охолоджених продуктів відповідно до даної інструкції. Не дозволяйте дітям користуватися холодильником без догляду.

3. Прилад не призначений для використання особами (включаючи дітей) зі зниженими фізичними, чуттєвими або розумовими здібностями або при відсутності у них життєвого досвіду або знань, якщо вони не перебувають під контролем або не проінструктовані щодо використання приладу особою, відповідальною за їхню безпеку. Діти мають знаходитися під контролем для недопущення гри з приладом.

4. Не торкайтеся холодильника вологими руками.

5. Не користуйтеся подовжувачами та перехідниками! Пам'ятайте, що включення холодильника з використанням перехідників та подовжувачів створює потенційну небезпеку загоряння. Виробник не несе відповідальності за загоряння, що відбувається через використання перехідників і подовжувачів, а також з'єднувального кабелю, перетин якого не відповідає споживаній потужності. При установці холодильника необхідно перевірити відповідність характеристик мережі та електроприладів холодильника. Не виймайте вилку з розетки за провід: це дуже небезпечно. При пошкодженні шнура живлення його слід замінити спеціальним шнуром або комплектом, який можна отримати у виробника або його представника. Заміна кабелю має проводитися лише кваліфікованим персоналом.

6. Не торкайтеся внутрішніх охолоджувальних поверхонь холодильника, особливо якщо Ваші руки мокрі. Не кладіть до рота шматки льоду, щойно вийняті з морозильника, - так можна отримати місцеве обмороження.

7. Перед виконанням будь-яких операцій з миття або обслуговування від'єднайте холодильник від мережі.

8. Якщо холодильник призначений для заміни старого, що має замикаючі пристрої на дверцятах, перед тим як викинути старий холодильник, виведіть із ладу або зніміть замикаючий пристрій. Це необхідно для того, щоб унеможливити дітей, які можуть гратися з викинутими предметами та ризикують бути замкненими всередині холодильника.

9. При виникненні нестандартної ситуації відключіть холодильник від мережі та зателефонуйте до сервісного центру, телефон якого надруковано у гарантійному документі (сервісному сертифікаті). Перед дзвінком до сервісного центру прочитайте розділ «Несправності та методи їх усунення».

10. Забороняється зміна конструкції холодильника та втручання осіб, не уповноважених виробником на гарантійний ремонт.

11. **УВАГА!** Забороняється контакт задньої стінки (решітки

конденсатора) холодильника з гнучким газовим металорукавом, що використовується для підключення газової плити.

12. Якщо ви вирішили більше не використовувати ваш холодильник, перед тим як викинути, подбайте про його утилізацію. Ваш холодильник містить циклопентановий газ в ізоляційній піні, у цьому випадку вам необхідно зв'язатися з місцевою організацією, відповідальною за утилізацію.

13. Повторне включення приладу (наприклад при випадковому відключенні) здійснюйте через 5-10 хвилин.

**Правильна утилізація цього продукту. WEEE (Поширюється на Європейський Союз та інші країни Європи, де існує система збору та утилізації зношеної побутової техніки.)**



Це маркування на продукті або в літературі вказує, що продукт не повинен утилізуватися разом з іншими побутовими відходами для запобігання можливій шкоді навколишньому середовищу через неконтрольоване поширення відходів, а також для оптимізації процесу переробки та повторного використання матеріалів.

Споживач може здати зношене обладнання до спеціальних пунктів прийому або, якщо це дозволено національним законодавством, повернути компанії при покупці нового аналогічного продукту.

**УВАГА!** У разі якщо Ваш прилад заправлений холодоагентом R600a (позначення в сервісному сертифікаті та на табличці всередині приладу), попереджаємо Вас, що це ізобутан - природний газ, який є паливом. При випадковому пошкодженні контуру холодоагента уникайте будь-яких видів відкритого вогню або потенційних джерел загоряння та ретельно провітрити приміщення, де стоїть холодильник.

Обсяг приміщення має становити 1 м<sup>3</sup> на кожні 8 г холодоагента R600a у виробі. Кількість холодоагента, що міститься у вашому конкретному холодильнику, зазначена на табличці з паспортними даними всередині холодильника. Ніколи не вмикайте холодильник з ознаками пошкодження; якщо у вас виникли сумніви у справності виробу, зверніться до авторизованого сервісного центру.

**УВАГА!** Не використовуйте всередині пристрою електричні прилади.

**УВАГА!** Не загороджуйте вентиляційні отвори, розташовані в корпусі пристрою або в конструкції, що вбудовується!

**УВАГА!** Не допускайте ушкодження контуру холодоагента.

**УВАГА!** Не використовуйте механічні пристрої або інші засоби для прискорення процесу відтавання, крім рекомендованих виробником.

**Перед виконанням будь-яких операцій з миття та обслуговування від'єднайте холодильник від електромережі.**

**Розморожування холодильного та морозильного відділення**

Система охолодження виробляє режим відтавання автоматично.

Таймер періодично вмикає нагрівальний елемент, відбувається танення "снігової шуби" та випарника. Тала вода стікає у ванночку над компресором, де випаровується.

**Обслуговування та догляд**

Ваш холодильник виготовлений із гігієнічних матеріалів, що не мають запаху. Для збереження цих характеристик завжди зберігайте продукти, що сильно пахнуть, у контейнерах, що щільно закриваються, щоб уникнути утворення запахів, яких потім буде складно позбутися.

Внутрішні та зовнішні поверхні холодильника мийте губкою або м'якою тканиною, змоченою в розчині харчової соди в теплій воді (сода також є добрим дезінфектором). За відсутності харчової соди використовуйте нейтральний мийний засіб.

**Ніколи не використовуйте органічні розчинники, абразивні, хлор та речовини, що містять аміак**

При потрапінні продуктів, що містять масло (майонез, рослинна олія або тваринний жир і т.п.) на ущільнювач або пластмасу камери холодильного приладу негайно вилучіть забруднення нейтральним миючим засобом.

**Задній упор (встановлюється власником)**

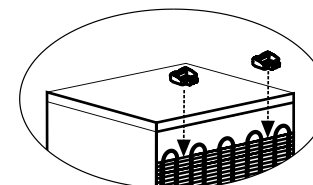

Усі зйомні частини можна мити розчином мила або мийного засобу у воді. Також їх можна мити в посудомийній машині. Пам'ятайте, що всі зйомні частини необхідно ретельно висушити, перед тим як поставити їх назад у холодильник.

Пил може накопичуватися на конденсаторі холодильника та протримувати його нормальній роботі. Обережно пропилососьте задню стінку холодильника, використовуючи відповідні насадки.

Якщо Ви не збираєтеся використовувати холодильник протягом тривалого часу, розморозьте його, вимийте всередині, висушіть та залиште дверцята відчиненими, щоб уникнути утворення неприємного запаху та цвілі.

Характерні звуки вмикання терморегулятора та компресора є нормальними звуками, що виникають при роботі електрообладнання приладу.

**Функція HOLIDAY.** Якщо ви їдете ненадовго, не потрібно відключати холодильний прилад, тому що він оснащений функцією, що дозволяє при низькій витраті електроенергії підтримувати температуру в холодильному відділенні близько +12°C. Температура в морозильному відділенні встановлюється на мінімальне значення (-18°C), що достатньо для зберігання продуктів. Ця функція ефективна за умови стабільності параметрів електропостачання у вашій місцевості.

**Заміна лампи освітлення** (не є гарантійним ремонтом).

Відключіть холодильник від мережі, вийнявши вилку з розетки. Лампа внутрішнього освітлення знаходиться в задній частині корпусу плафона освітлення. Викрутіть лампу та замініть її аналогічною (потужністю не більше 15 Вт).

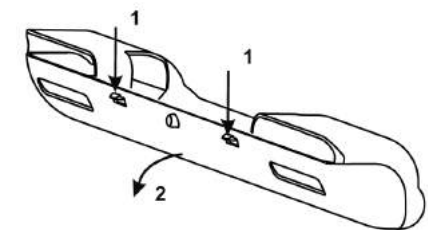

# Рекомендації щодо економії електроенергії Несправності та методи їх усунення

UA

## Правильно встановлюйте холодильник

На відстані від джерел тепла, у приміщенні, що добре провітрюється, відповідно до рекомендацій параграфа «Установка» («Вентиляція»).

## Правильно встановіть температуру

Установіть терморегулятор у середнє положення. Встановлення занадто низької температури позначиться лише на підвищенні витрат електроенергії, але не поліпшить збереження продуктів. Занадто низька температура може зашкодити збереженню овочів, готового м'яса та сиру.

## Не переполюйте

Для збереження продуктів важлива достатня циркуляція повітря. Переполювання продуктами заважає вільній циркуляції повітря, правильній роботі холодильника та викликає додаткову витрату електроенергії.

## Несправності:

Дисплей повністю вимкнений.

Компресор не запускається.

Дисплей увімкнений, але він тьмянний.

Звуковий сигнал тривоги, на дисплеї з'являється повідомлення, запалюється світлодіод СИГНАЛ ТРИВОГИ та блимає лампочка холодильника.

Звуковий сигнал тривоги, загоряється світлодіод СИГНАЛ ТРИВОГИ і на дисплеї з'являється повідомлення.

Звуковий сигнал тривоги, блимає світлодіод СИГНАЛ ТРИВОГИ і на дисплеї з'являється повідомлення.

Холодильник та морозильник не охолоджують, як потрібно.

Продукти всередині холодильної камери починають замерзати.

Компресор працює постійно.

Не обертається вентилятор повітроохолоджувача.

Прилад виробляє багато шуму.

Передчасне завершення функцій. На дисплеї з'являється повідомлення (напр., F01).

## Тримайте дверцята зачиненими

Відчиняйте дверцята лише за необхідності, пам'ятайте, що кожне відчинення дверцят трохи підвищує температуру всередині холодильника і на відновлення колишньої температури витрачається електроенергія.

## Зачиняйте щільно

Стежте за тим, щоб ущільнювальна гума на дверцятах холодильника залишалася чистою та щільно прилягала до корпусу при зачиненні, це дозволить уникнути витоків холодного повітря.

## Не поміщайте гарячу їжу

Гарячі продукти, поміщені в холодильник, негайно підвищують температуру на кілька градусів. Дайте охолонути продуктам і посуду до кімнатної температури, перед тим як поміщати їх у холодильник.

## Можливі причини/ рішення:

Вилка не вставлена в електричну розетку або вставлена недостатньо для створення контакту, або в будинку немає електроенергії.

Прилад оснащений захистом компресора (див. «Запуск і використання»).

Висмикніть і переверніть вилку, перш ніж знову вставити її в розетку.

Двері холодильника були відкриті більше двох хвилин. Пристрій звукової сигналізації перестане працювати, якщо закрити двері або якщо натиснути кнопку СКИДАННЯ СИГНАЛУ ТРИВОГИ (RESET ALARM).

Температура всередині морозильника занадто висока. Морозильна камера буде підтримувати температуру близько 0°C, щоб продукти не заморозувалися повторно, дозволяючи вам використовувати їх протягом 24 годин або заморозити їх удруге після готування. Щоб вимкнути звуковий сигнальний пристрій, натисніть на кнопку СКИДАННЯ СИГНАЛУ ТРИВОГИ (RESET ALARM). Натисніть ще раз, щоб видалити повідомлення на дисплеї, відключити світлодіод СИГНАЛ ТРИВОГИ та відновити нормальну роботу.

Температура в морозильнику небезпечно висока: продукти не можна їсти. Морозильник буде підтримувати температуру приблизно 0°C. Щоб вимкнути звуковий сигнальний пристрій, натисніть на кнопку СКИДАННЯ СИГНАЛУ ТРИВОГИ (RESET ALARM). Натисніть ще раз, щоб видалити повідомлення на дисплеї, відключити світлодіод СИГНАЛ ТРИВОГИ та відновити нормальну роботу.

- Погано закриті двері або ушкоджені ущільнювачі.

- Двері відкриваються занадто часто.

- Встановлена занадто висока температура (див. «Запуск і використання»).

- Холодильник або морозильник переполюєні.

Встановлена занадто низька температура (див. «Запуск і використання»).

- Була натиснута кнопка SUPER FREEZE (швидка заморозка): горить або блимає жовта лампочка SUPER FREEZE (див. «Опис»).

- Двері погано закриті або постійно відкриті.

- Температура навколишнього середовища дуже висока.

- Відкриті двері холодильника.

- Система повітроохолоджувача активується автоматично, лише коли стає необхідним відновити ідеальні робочі умови всередині холодильної камери.

- Прилад не було встановлено на плоскій горизонтальній поверхні (див. «Установка»).

- Прилад встановлено між шафами, які вібрують і створюють шум.

- Холодоагент усередині холодильника створює невеликий шум, навіть коли компресор не працює. Це не дефект, це нормально.

Електричне «збування» у мережі або короточасні перерви подачі енергопостачання.

Отвір для зливу води закупорився (див. «Обслуговування»).

У результаті температурних деформацій складових частин холодильного приладу може чути ся «потріскування», що не є дефектом і не впливає на працездатність приладу.

# Установка та включення Використання холодильного відділення

UA

## Правильна установка необхідна для забезпечення надійної та ефективної роботи холодильника.

### Вентиляція

Холодильник має бути встановлений у добре провітрюваному приміщенні з нормальною вологістю. Заборонено встановлювати холодильник у приміщеннях з підвищеною вологістю, наприклад, у ванних кімнатах, підвалах.

При установці забезпечте мінімальні зазори (3–5 см) по боках приладу та 10 см зверху для вільної циркуляції повітря. Не перекривайте рух повітря позаду приладу.

### Не розташовуйте поблизу джерел тепла

Не встановлюйте холодильник поряд із джерелами тепла: кухонними плитами, духовками, камінами; оберігайте від прямих сонячних променів.

### Вирівнювання

Холодильник має знаходитися на рівній поверхні. Відрегулюйте його положення шляхом обертання регулювальних опор у його передній частині. Нахил холодильника назад не повинен перевищувати 5°.

### Підключення до електромережі

Холодильник виконаний за ступенем захисту від ураження електричним струмом класу I і підключається до електричної мережі за допомогою двополюсної розетки із заземлюючим контактом.

Перед підключенням до електромережі переконайтеся, що:

– напруга мережі відповідає даним, зазначеним у таблиці, яка знаходиться на правій стороні холодильного відділення з боку дверей, а саме ~220-240В;

– заземлюючий контакт електричної розетки безпосередньо електрично з'єднаний із заземлюючим проводом живильного кабелю електричної мережі (сполучний провід має бути розрахований на струм не менше 10А);

– розетка і вилка одного типу; якщо вилка не підходить до розетки, розетку слід замінити на відповідну вилці живильного шнура (роботи має виконувати кваліфікований електрик).

Холодильник має бути встановлений таким чином, щоб ви завжди мали доступ до розетки. Холодильник, підключений із порушенням вимог безпеки побутових приладів великої потужності, викладених у цій інструкції, є потенційно небезпечним. Холодильник, що безпосередньо підключається до двополюсної електромережі, експлуатують із пристроєм захисного відключення (УЗО), що має наступні значення параметрів: діапазон номінальних напруг – від 220 до 240В/50 Гц, поріг спрацьовування – не більше 30 мА, номінальний час спрацьовування – 0,1 с.

Виробник не несе відповідальності за збиток здоров'я та власності, якщо він викликаний недотриманням зазначених норм установки.

### УВАГА!

Після установки почекайте приблизно три години перед тим, як підключити холодильник до електромережі, – це необхідно для правильної роботи холодильника.

Перед початком експлуатації в холодильнику необхідно вимити внутрішні поверхні холодильної та морозильної камер розчином харчової соди.

ВИЛУЧИТЬ ТРАНСПОРТНІ РОЗПІРКИ між компресором і задньою стінкою ніші, а також інші розпірки, клеючі стрічки, що утримують рухливі частини приладу від зсуву.

Якщо прилад має захисне покриття з полімерної плівки, акуратно вилучіть його, дотримуючись запобіжних заходів, щоб не пошкодити лакофарбове або полімерне покриття деталей.

Ваш холодильник оснащений запобіжником двигуна, який запускає компресор тільки через 8 хвилин після включення виробу. Це відбувається також щоразу після раптового відключення електроживлення, як навмисного, так і випадкового.

У момент включення виробу встановіть в МОРОЗИЛЬНОМУ ВІДДІЛЕННІ потрібну вам температуру. Рекомендуємо включити функцію SUPER FREEZE для прискорення охолодження відділення. Коли у відділенні буде досягнута оптимальна температура, функція відключиться, і ви можете розмістити там заморожені продукти.

Аналогічно встановіть у ХОЛОДИЛЬНОМУ ВІДДІЛЕННІ потрібну вам температуру. Рекомендуємо включити функцію SUPER COOL для прискорення охолодження відділення: по закінченні декількох годин ви можете помістити в холодильник продукти.

### Оптимальне використання холодильного відділення

Температура всередині холодильного відділення автоматично регулюється відповідно до вибору значення на панелі управління.

Ми рекомендуємо встановлювати середнє значення температур.

Секція «Свіжість» (Увага! Вставляти до упору в задню стінку) з температурою на 3-5°C нижче середньої температури холодильного відділення призначена для таких продуктів, як шинка, котлети, ковбаса. Також у цьому відділенні рекомендується зберігати продукти, що швидко псується: парне м'ясо, рибу та т.п., заморожування яких небажане, тому що вони будуть використані найближчим часом.

Секцію «Свіжість» не рекомендується переміщати зі штатного місця. Не притуляйте продукти до вентиляційної решітки

Холодильне відділення обладнане зручними полицями, висота яких може регулюватися завдяки спеціальним направляючим, це дозволяє розміщувати великі упаковки та високі пляшки.

Не ставте в холодильний рідини в ємностях без кришки, щоб уникнути підвищення вологості – це веде до підвищення температури в холодильній камері.

Система охолодження Full No Frost (FNF) відрізняється наявністю вентиляційної решітки, розташованої у верхній частині холодильної камери. Система FNF забезпечує циркуляцію холодного повітря, що видаляє вологу та запобігає утворенню інею. Не притуляйте продукти або ємності до задньої стінки камери щоб уникнути закривання вентиляційної решітки і утворення конденсату.

Використовуйте функцію SUPER COOL для швидкого зниження температури, наприклад, коли ви заповнюєте відділення великою кількістю продуктів. Ця функція автоматично відключиться після закінчення встановленого часу.



## Панель управління



**ВКЛ/ВИКЛ** – натисканням даної кнопки можна включити весь прилад у цілому (як холодильну, так і морозильну камери). Червоний світлодіод вказує, що прилад вимкнений, зелений світлодіод – що прилад працює.

Для відключення холодильника досить один раз натиснути кнопку ON-OFF (не утримуючи її).

**Кнопка I CARE** використовується для включення та виключення функції I CARE (оптимальна температура для рівнів енергозбереження). При активації одночасно висвічується світлодіод AUTO і світлодіод I CARE.

**Сигнал тривоги** – світлодіод контролює всі сигнали тривоги, пов'язані з роботою приладу.

**Кнопка ЗАМОК ВІД ДІТЕЙ** дозволяє заблокувати всі кнопки на панелі управління, щоб уникнути випадкового включення різних функцій дітьми. Для запуску функції «Замок від дітей» необхідно натиснути та утримувати кнопку ЗАМОК ВІД ДІТЕЙ протягом 2 секунд. Для виключення даної функції натисніть і утримуйте кнопку протягом 2 секунд.

**ХОЛОДИЛЬНА КАМЕРА: Налаштування температури** – дозволяє змінювати налаштування температури в холодильній камері з відповідним підтвердженням обраної температури, відображеної на дисплеї. Можна також використовувати для виключення тільки холодильної камери.

**МОРОЗИЛЬНА КАМЕРА: Налаштування температури** – дозволяє змінювати налаштування температури в морозильній камері з відповідним підтвердженням обраної температури, відображеної на дисплеї.

**Кнопка SUPER COOL** включає або виключає функцію SUPER COOL (швидке охолодження). На дисплеї холодильника висвічується світлодіод.

**Кнопка SUPER FREEZE** включає або виключає функцію SUPER FREEZE (швидке заморожування). На дисплеї морозильника висвічується світлодіод.

**Кнопка HOLIDAY** включає або виключає функцію HOLIDAY (висвічується світлодіод AUTO).

**Кнопка ICE PARTY** включає або виключає функцію ICE PARTY (знижує температуру в морозильній камері на період часу, необхідний для охолодження пляшки від кімнатної до оптимальної температури).

**Дисплей у стані Standby:** дисплей відключає всі світлодіоди, якщо активна функція I Care або Holiday і остання взаємодія з користувачем була більш як 10 хвилин тому.

### Установка температури

Якщо прилад включений, дисплеї холодильника та морозильника показують температури, установлені в цей момент. Для їх зміни просто натисніть на кнопки, що відповідають камері, у якій хотіли б змінити встановлену температуру. Зокрема, при кожному натисканні на одну із кнопок температура збільшується або зменшується на 1°C. Значення температури, які можуть бути обрані для холодильної камери: +12°C, +7°C, +6°C, +5°C, +4°C, +3°C та +2°C; значення, які можуть бути встановлені в морозильній камері: -18°C, -19°C, -20°C, -21°C, -22°C, -24°C та -26°C.

Якщо увімкнена функція «I Care», прилад автоматично регулює температури відповідно до умов усередині та зовні холодильника; про роботу даної функції сигналізує напис «AUTO». Якщо необхідно активувати функцію «I Care» при температурах, які відрізняються від стандартних температур зберігання, необхідно натиснути на кнопку «I Care», коли функція активована, і утримувати її, встановлюючи нові температури. При цих умовах можуть бути встановлені температури 4°C, 5°C і 6°C для холодильної камери та -18°C, -19°C і -20°C для морозильної камери.

Якщо активна функція HOLIDAY, температура не може регулюватися, але прилад регулює себе автоматично, при цьому використовуються оптимальні налаштування для даної ситуації: +12°C для холодильної камери та -18°C для морозильної камери. Дана функція вказується написом «AUTO».

Для включення та виключення функцій просто натисніть відповідну кнопку, і про стан функції буде сигналізувати включення або виключення відповідного світлодіода.

Деякі функції (SUPER COOL, SUPER FREEZE, ICE PARTY, I CARE) несумісні з іншими (HOLIDAY, ...); пам'ятайте про те, що це встановлений порядок пріоритетності, який допоможе вам використовувати прилад якнайкраще.

Коли функція «Ice Party» закінчена, натисніть на кнопку ICE PARTY, щоб зупинити блимання відповідного світлодіода. Блимання означає, що функція завершена і пляшку необхідно витягти з морозильної камери.

# Використання морозильного відділення

Продукти, призначені для заморожування, слід ретельно запакувати, щоб уникнути утворення зайвого інею. Перед тим як помістити продукти в морозильник, охолодіть їх у холодильнику.

1. Коли заморожуєте свіжі продукти, не допускайте, щоб вони торкалися раніше заморожених продуктів. Бажано, щоб продукти, розміщені всередині морозильного відділення, не торкалися задньої та бокових стінок. Пам'ятайте, що зберігання продуктів залежить від швидкості заморожування.

2. Намагайтеся не відкривати двері морозильного відділення під час заморожування.

3. Для правильного зберігання та легкості наступного розморожування розміщуйте продукти в морозильному відділенні невеликими порціями - це сприяє більш швидкому та надійному заморожуванню. Рекомендуємо вести записи, вказавши дату заморожування.

4. У випадку збоїв в електропостачанні або випадкового розморожування, коли холодильний прилад вимкнений, не відкривайте дверцята морозильного відділення. Це допоможе зберегти низьку температуру в морозильному відділенні протягом більш тривалого терміну.

5. Частково розморожені продукти використовуйте для приготування страв із тепловою обробкою.

6. Не поміщайте в морозильне відділення на тривалий час повні скляні ємності із замерзаючими рідинами, особливо якщо вони містять щільно закупорені шипучі або газовані напої. Рідина, кристалізуючись, може зруйнувати ємність.

7. Якщо температура навколишнього середовища протягом тривалого часу не перевищує 14°C, то температура, необхідна для зберігання продуктів, не буде досягнута, що скоротить час зберігання продуктів.

У морозильній камері система FNF перешкоджає утворенню інею та змерзання продуктів між собою та звільняє користувача від необхідності проводити регулярне розморожування.

**Режим «SUPER FREEZE».** Цей режим забезпечує безперервну роботу компресора до досягнення низьких температур, необхідних для швидкого заморожування продуктів. Після заморожування продуктів прилад переходить на нормальний режим роботи.

При включенні режиму «SUPER FREEZE» прилад автоматично здійснює очищення випарника, при цьому протягом деякого часу компресор не працює.

**Функція ICE PARTY** служить для охолодження пляшок із напоями від кімнатної температури до оптимальної для вживання. Помістіть пляшку у відділення для заморожування та включіть функцію ICE PARTY. Через 30 хв. функція автоматично відключиться і пролунає звуковий сигнал, що нагадує про необхідність виймання пляшки з морозильного відділення.

